

# Postazioni di lavoro Panoramica

1  
2  
3  
4  
5  
6  
7



Tavolo da lavoro  
joke Ergo-Work



Sedie da lavoro



Tavolo di staffaggio DS 300



Sfera d'incisione



Lampada d'ingrandimento a LED  
Magic touch



Spray tecnici



Protezione per mani, orecchie,  
occhi e respirazione

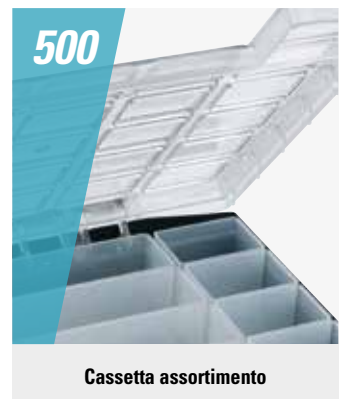

Cassetta assortimento



Sistemi di aspirazione

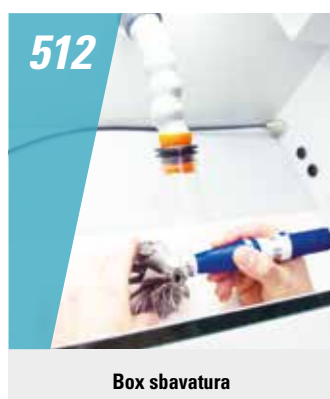

Box sbavatura

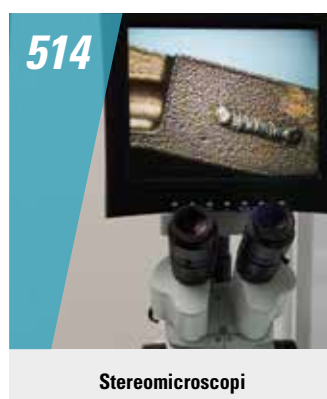

Stereomicroscopi



Videocamera digitale  
per microscopi

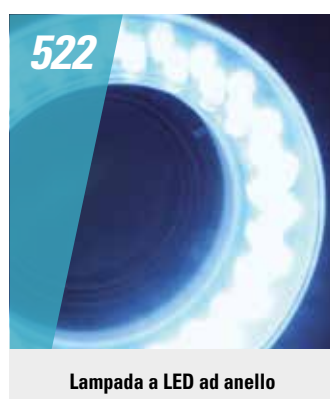

Lampada a LED ad anello



Fonti di luce fredda



Lente binoculare su visiera  
con lampada a LED

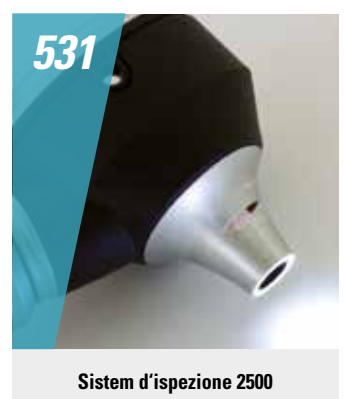

Sistem d'ispezione 2500

## **460 Attrezzature per officina**

Tavoli di lavoro e stativi  
Sedie da lavoro  
Sistemi di fissaggio  
Illuminazione per postazioni di lavoro  
Pulizia, lucidatura & manutenzione  
Impronta di precisione  
Oli da taglio e spray  
Protezione per mani, orecchie,  
occhi e respirazione  
Protezione per superfici  
Nastri calibrati di precisione  
Box sistema  
Sistemi di aspirazione  
Box sbavatura

## **514 Microscopi e strumenti di controllo**

Stereomicroscopi  
Archiviazione digitale  
delle immagini  
Fonti di luce fredda  
Lenti d'ingrandimento

## **530 Strumenti d'ispezione**

Sistemi d'ispezione 2500  
Microscopio digitale Wi-Fi/USB  
Endoscopio flessibile

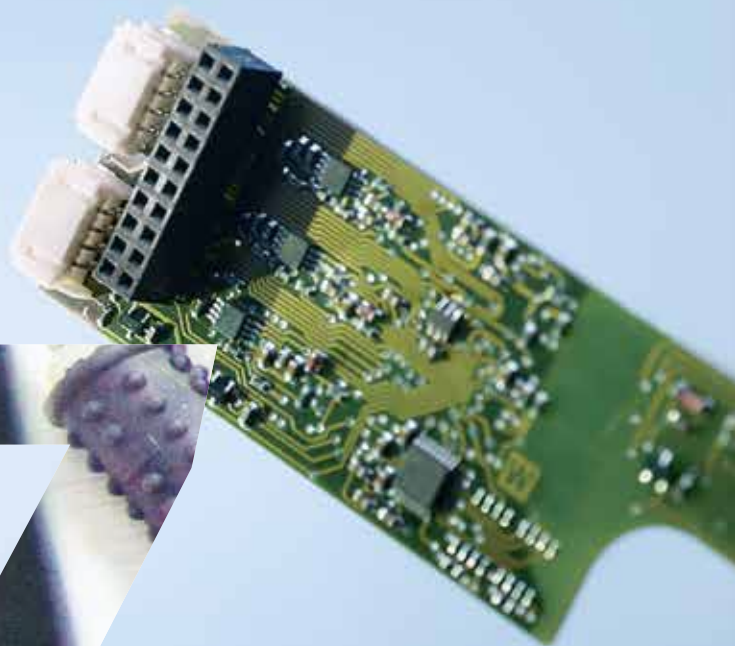





# Attrezzature per officina

## Ergonomia e comfort sul posto di lavoro

Ci piacerebbe vedervi lavorare in postazioni di lavoro di tipo moderno. Postazioni di lavoro in grado di offrire comfort e dove svolgere bene il vostro lavoro giorno dopo giorno. Postazioni di lavoro che si adattino alle vostre esigenze e che prevengano ogni problema di salute nel rispetto di tutti i criteri ergonomici possibili.

## Postazioni di lavoro „made by joke“

Le nostre postazioni di lavoro combinano le moderne conoscenze di ergonomia alle esigenze pratiche. Moderni tavoli da lavoro e stativi che, pur non potendo togliervi il lavoro, lo possono rendere in maniera significativa più agevole. Per concludere, è molto più piacevole lavorare con materiale di prima qualità. E anche il vostro corpo vi ringrazierà.

**461** Tavoli da lavoro, stativi

**466** Sistemi di fissaggio

**482** Fabbisogno di un'officina

**465** Sedie da lavoro

**476** Illuminazione del posto di lavoro

**504** Sistemi di aspirazione

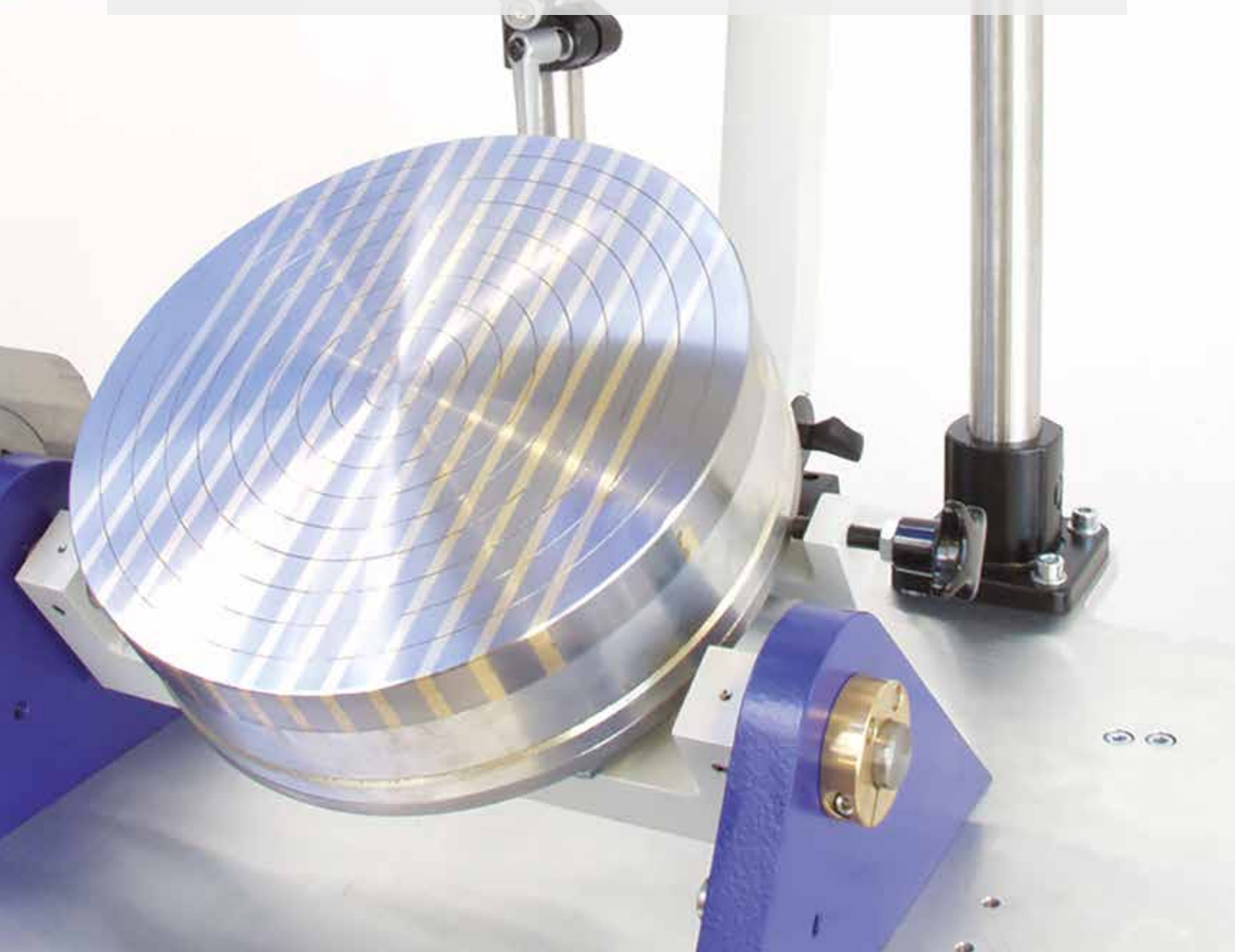

# Tavolo da lavoro joke Ergo-Work

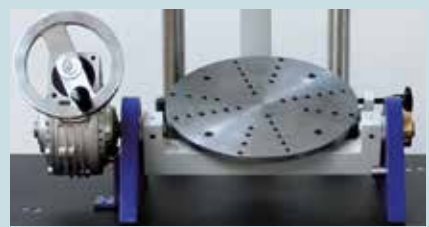

Tavolo di staffaggio DS 300 con relativa piastra Ø 300 mm

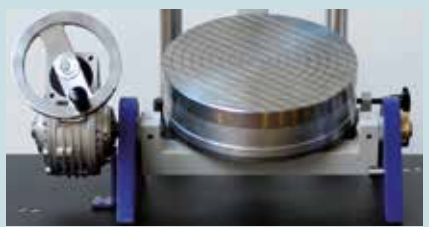

Tavolo di staffaggio DS 300 con magnete

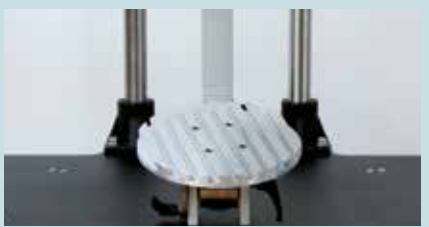

Posizionatore joke easy-Work con piastra con canaline a T



Modulo base (con quadro elettrico e interruttore a pedale)



Colonna per piastra a sinistra e braccio-supporto per motore sospeso a destra



Lampada d'ingrandimento

## Tavolo da lavoro joke Ergo-Work Moduli base

### Tavolo da lavoro joke Ergo-Work

Massima flessibilità grazie al sistema modulare: Il tavolo da lavoro joke Ergo-Work si può adattare perfettamente alle vostre esigenze, scegliendo gli accessori di cui avete bisogno per creare la vostra postazione di lavoro ideale. La base è sempre il tavolo da lavoro regolabile in altezza su 355 mm, con piano in alluminio fresato o in acciaio con rivestimento in polvere, a scelta.

Su questo tavolo possono essere montati tutti gli accessori disponibili: portautensili per il sistema ENESKA e centraline di comando jokeFlex così come lenti d'ingrandimento illuminate per una visibilità ottimale sul pezzo in lavorazione. Tutto si adatta con precisione millimetrica al tavolo da lavoro all'altezza di lavoro richiesta. Il controllo del movimento verticale funziona con azionamento manuale o con pedaliera.

Per fissare il pezzo in lavorazione, potete scegliere tra due piani rotanti e basculabili a piacere: il tavolo da fissaggio DS 300 fornisce il supporto per pezzi grandi e pesanti, l'unità rotante e basculante easy-Work porta pezzi di piccole dimensioni (peso medio e leggero). Allo stesso modo, al tavolo possono essere montati una morsa convenzionale o una morsa rotante.



### Caratteristiche salienti:

- ottimale posizione di lavoro in ogni momento, grazie alla semplice regolazione elettrica dell'altezza
- sistema modulare per la massima flessibilità di allestimento
- ampia selezione di accessori

**Nota:** Nella fornitura non sono compresi gli accessori, la sedia da lavoro e il sistema basculante







		Prezzo da
		1 pezzo
		Art. N°
<b>Tavolo da lavoro joke Ergo-Work Moduli base</b>		
	Dimensioni (L x A x P):	970 x 1.600 x 680 mm
	Dim. tavolo da lavoro (L x A x P):	950 x 500 mm
	Regolazione altezza da:	695 a 1.050 mm, regolazione continua
	Carico max:	200 kg (al centro del piano)
	Alimentazione:	230 V, 50/60 Hz
	Potenza collegata:	400 W (accessori esclusi)
Contenuto della fornitura:	senza accessori né dispositivo di basculamento con piano di lavoro in acciaio	
		<b>0 200 850</b>

### ⚙️ Accessori / Pezzi di ricambio

		Prezzo da
		1 pezzo
		Art. N°
<b>Controllo manuale</b>		
	per controllo movimento verticale, cavo da 1 m. incluso	<b>0 200 852</b>
<b>Controllo a pedale</b>		
	per controllo movimento verticale a pedale, cavo da 1 m. incluso	<b>0 200 853</b>
<b>Presca multipla 6x</b>		
		<b>2 017 751</b>

# Tavolo da lavoro joke Ergo-Work Moduli base

## ⚙️ Accessori/Pezzi di ricambio

		Art. N°	Prezzo da 1 pezzo
<b>Piano d'appoggio</b>			
	include morsetto a croce, bloccaggio in altezza, tubo in acciaio inox e mensola	<b>0 200 856</b>	
<b>Colonna a sinistra / a destra per mensola</b>			
	con piede per montaggio e tubo in acciaio inox 500 mm	<b>0 200 855</b>	
<b>Colonna a sinistra / a destra per sospensione motore</b>			
	con piede per montaggio e tubo in acciaio inox 700 mm	<b>0 200 857</b>	
<b>Braccio per sospensione motore</b>			
	include morsetto a croce, bloccaggio in altezza, tubo in acciaio inox e supporto per motore sospeso	<b>0 200 858</b>	
<b>Lampade d'ingrandimento LED Premium</b>			
	Componenti: LED, efficienza energetica A+ Temperatura colore: 4.000 K Cavo di alimentazione: ca. 3 m, spina Schuko Materiale: tubo in acciaio, rivestimento a polvere Range braccio snodato: 700 mm Intensità luminosa: segmenti di luce, cambi graduali Coperchio lampada: diaframma, opaco Scarico articolazione: molla Range di basculamento lente: 60° / 310° Range di rotazione lampada: 360° Classe di protezione: I Protezione: IP 20 Consumo di energia: ca. 12 W Dimensioni lente: 162 x 105 mm Diottrie lente: 3 Alimentazione: 220 – 240 V / 50/60 Hz Peso: ca. 4,5 kg Colore: RAL 7035 Particolarità: segmenti di luce possono essere selezionati separatamente, ottima resa dei colori, Ra > 95	<b>0 200 560-LED</b>	
<b>Tavolo di staffaggio joke DS 300, senza piastra di base</b>			
	Con piastra Ø 300 mm con fori M10 equidistanti e fori di montaggio permagneti Range di rotazione: 360° manuale Range di basculamento: 0–100° con meccanismo a ingranaggi Peso: ca. 28 kg	<b>0 200 300-1</b>	



## Tavolo da lavoro joke JT

### Tavolo da lavoro joke JT 400

Il piano di lavoro consente di lavorare in modo ergonomico grazie alla regolazione elettrica dell'altezza.

- Portata di 400 kg
- Regolazione in altezza elettrica da 650 a 1.280 mm
- Velocità di 23 mm/s
- Unità di controllo
- Ideale per l'impiego nel settore industriale, nell'industria elettrica e farmaceutica
- Alimentazione elettrica 230 V / 50 Hz

#### Optional disponibili:

- con ruote
- tavolo per carichi pesanti
- pannelli portautensili forati
- pannelli per servizi elettrici
- armadietto sottobanco



Prezzo da  
Art. N° 1 pezzo

#### Tavolo da lavoro joke JT 400 con piano in faggio multiplex 40 mm



Numero di colonne di sollevamento: 4  
Sistema di sollevamento: elettrico  
Dispositivo di comando: Su / Giù Unità di controllo  
Portata in kg: 400  
Velocità max. senza carico: 23 mm/s  
Lunghezza di sollevamento: 630 mm  
Dimensioni (L x P): 2.000 x 750 mm

**0 200 847-7**



Numero di colonne di sollevamento: 4  
Sistema di sollevamento: elettrico  
Dispositivo di comando: Su / Giù Unità di controllo  
Portata in kg: 400  
Velocità max. senza carico: 23 mm/s  
Lunghezza di sollevamento: 630 mm  
Dimensioni (L x P): 1.500 x 750 mm

**0 200 848-7**

## Sgabello

### Sgabello

Anche se al lavoro preferite stare in piedi anziché sedervi, avete comunque bisogno di un supporto. Il nostro sgabello vi solleva da una posizione „in piedi“, e ciò si traduce in maggiore efficienza, riducendo i tempi di inattività dovuti a patologie legate a cattiva postura.

- Imbottitura integrale con schiuma
- Inclinazione 2–15° in avanti
- Base circolare con bordi in PU (anti-scivolamento)
- Regolazione altezza con ammortizzatore pneumatico di sicurezza
- Ottimale come supplemento per il vostro posto di lavoro

		Art. N°	Prezzo da 1 pezzo
<b>Sgabello</b>			
	Altezza seduta:	630 – 850 mm	<b>0 200 419</b>
	Superficie seduta (L x P):	390 x 350 mm	
	Base:	Ø 430 mm	

## Sedie da lavoro

### Sedie da lavoro

Una postura di lavoro sana ed ergonomicamente adeguata è alla base di tutti gli sforzi in materia di ergonomia dell'ambiente di lavoro moderno. Da tempo questo principio ben conosciuto, tuttavia non ancora applicato su larga scala nelle imprese.

Le sedie da lavoro joke contribuiscono attivamente a mantenere buone condizioni di salute. Lo schienale di contatto, a pressione regolabile in continuo, adatta costantemente la vostra posizione di seduta. Ciò consente di sostenere in modo efficace la colonna vertebrale in qualsiasi posizione di lavoro. Questa è prevenzione attiva delle lesioni alla schiena. E ora potete accomodarvi.

- Pressione regolabile dello schienale
- Inclinazione di 10° in avanti e indietro
- Inclinazione di 7° in avanti, e 4° indietro
- Imbottitura integrale del sedile
- Regolazione altezza con ammortizzatore pneumatico di sicurezza
- Base circolare con bordi in PU (anti-scivolamento)

		Art. N°	Prezzo da 1 pezzo
<b>Sedia da lavoro joke Standard</b>			
	Altezza seduta:	450 – 630 mm	<b>0 200 413</b>
	Superficie seduta (L x P):	460 x 435 mm	
	Base:	Ø 430 mm	

### Sedia da lavoro joke – modello „seduta alta“

	Altezza seduta:	630 – 880 mm	<b>0 200 414</b>
	Superficie seduta (L x P):	460 x 435 mm	
	Base:	Ø 560 mm	



## Posizionatore joke easy-Work per montaggio a piano di lavoro

### Posizionatore joke easy-Work

Compatto e di utilizzo molto flessibile. La piccola unità joke easy-Work, rotante e basculante, può essere montata velocemente e in sicurezza a quasi tutti i tavoli su quasi, per esempio anche su i tavoli di grosse dimensioni joke Ergo-Work.

Le piastre con canaline a T – disponibili a richiesta – assicurano un facile fissaggio del pezzo in lavorazione. Le piastre sono realizzate in alluminio e sono disponibili in forma quadrata o rotonda.



rotazione a 360°

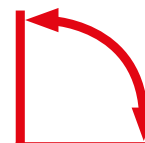

basculazione a 90°

Prezzo da

Art. N°

1 pezzo

### joke easy-Work posizionatore con magnete Ø 125 mm

Raggio di rotazione: manuale a 360°  
 Angolo di rotazione: manuale 0 – 90°  
 Dimensioni (L x A x P): 200 x 160 x 250 mm  
 Peso: circa 11 kg  
 Magnete sistema di aggancio: Ø 125 mm

**0 200 872**



Prezzo da

Art. N°

1 pezzo

### Posizionatore joke easy-Work con piastra con canaline a T, tondo

Angolo di rotazione: 360° manuale  
 Range di basculamento: 0 – 90° manuale  
 Dimensioni (L x A x P): 250 x 130 x 250 mm  
 Peso: ca. 8 kg  
 Sistema di fissaggio: piastra con canaline a T, Ø 248 mm

**0 200 873**



# Tavolo di staffaggio joke DS 300

## Tavolo di staffaggio joke DS 300

Pezzi fino a 200 kg possono essere fissati al tavolo di staffaggio DS 300, con basculazione tra 0 e 100° e rotazione a 360°. Il dispositivo di fissaggio del piano rotante ed il sistema di basculamento autobloccante assicurano una tenuta del pezzo in lavorazione in tutta sicurezza, in qualsiasi posizione. Il piano con fori equidistanti permette di fissare, con le staffe di fissaggio M10, tutti i pezzi in lavorazione senza problemi. E' disponibile una gamma di diversi mandrini magnetici da avvitare direttamente sulla piastra.



	Art. N°	Prezzo da 1 pezzo
--	---------	----------------------

### Tavolo di staffaggio joke DS 300



Con piastra di supporto Ø 300 mm per montaggio di diversi mandrinimagnetici, su fori equidistanti M10 4 x 90° per staffaggio manuale senza mandrino magnetico. **0 200 300**

Dimensioni piastra di base: 470 x 420 mm  
Altezza piano rotante: ca. 130 mm  
Peso: 46 kg

	Art. N°	Prezzo da 1 pezzo
--	---------	----------------------

### Tavolo di staffaggio joke DS 300, senza piastra di base

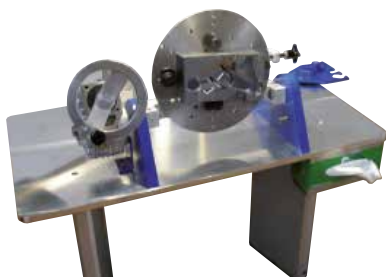

Con piastra Ø 300 mm con fori M10 equidistanti e fori di montaggio permagneti **0 200 300-1**

Range di rotazione: 360° manuale  
Range di basculamento: 0-100° con meccanismo a ingranaggi  
Peso: ca. 28 kg

## ⚙️ Accessori / Pezzi di ricambio

	Peso	Dimensioni	Forza di staffaggio	Passo polare	Art. N°	Prezzo da 1 pezzo
<b>Magnete tondo per tavolo di staffaggio joke DS 300</b>						
	9 kg	Ø 160 x 75 mm	120 N/cm <sup>2</sup>	6 + 1,5 + 2 + 1,5	<b>0 200 314</b>	
	13 kg	Ø 200 x 80 mm	120 N/cm <sup>2</sup>	8 + 5	<b>0 200 313</b>	
	20 kg	Ø 250 x 80 mm	120 N/cm <sup>2</sup>	8 + 5	<b>0 200 312</b>	
	29 kg	Ø 300 x 85 mm	120 N/cm <sup>2</sup>	8 + 5	<b>0 200 310</b>	

## Tavolo di staffaggio joke DS 400-E



### Tavola di serraggio DS 400-E

La tavola di serraggio può essere ruotata e orientata, ruota automaticamente tramite azionamento a motore ed è dotata di un robusto supporto con elementi di fissaggio. La velocità e la direzione di rotazione sono selezionabili. Può essere utilizzata con una piastra di bloccaggio o un magnete.

		Art. N°	Prezzo da 1 pezzo
<b>Tavola di serraggio DS 400-E</b>			
range di rotazione:	360° via motor	<b>0 200 301</b>	
velocità di rotazione:	3,7-37 rotazioni per minuto		
Gamma orientabile:	0-90° via ghiera		
Max.carico:	50 kg		
Dimensioni:	700 x 530 x 500 mm		
Peso:	9 kg		
Alimentazione CEE:	3 x 440 V 50 Hz		
Potenza:	0,37 kW		



### Accessori / Pezzi di ricambio

		Art. N°	Prezzo da 1 pezzo
<b>Piastra di montaggio per DS 400-E</b>			
	Dimensioni: Ø 400 x 12 mm Scanalature: da 10,5 mm Fori di montaggio: M10	<b>0 200 301-5</b>	
<b>Comando a pedale per DS 200-E e DS 400-E</b>			
	Interruttore a pedale a 2 pulsanti Pulsante sinistro: Avvio/arresto rotazione Tasto destro: Cambio del senso di rotazione	<b>0 200 301-6</b>	

## Tavolo di staffaggio joke DS 200

Con piastra di montaggio da 200 mm per ricevere vari mandrini magnetici.  
Disco di serraggio con fori a griglia M6 per il serraggio meccanico senza mandrino magnetico.  
Incl. 4 ganasce a gradini e 4 morsetti

	Art. N°	Prezzo da 1 pezzo
<b>Tavola di serraggio joke DS 200</b>		
Dimensioni piastra base:	250 x 280 mm	<b>0 200 302</b>
Peso:	9 kg	
Range di rotazione::	360° manuale	
Range di orientamento:	0 - 100° via gear	



	Art. N°	Prezzo da 1 pezzo
<b>Tavola di serraggio joke DS 200-E</b>		
Dimensioni piastra base:	250 x 280 mm	<b>0 200 303</b>
Peso:	12 kg	
Range di rotazione::	360° via motor	
Range di orientamento:	0 - 90° via gear	



### Accessori / Pezzi di ricambio

	Art. N°	Prezzo da 1 pezzo
<b>Comando a pedale per DS 200-E e DS 400-E</b>		
	<b>0 200 301-6</b>	
Interruttore a pedale a 2 pulsanti		
Pulsante sinistro:	Avvio/arresto rotazione	
Tasto destro:	Cambio del senso di rotazione	

### **Mandrino a tre ganasce idoneo, Ø 125 mm**



Serraggio:	Ø 4-125 mm	<b>0 200 320-1</b>
Diametro del passo:	Ø 108 mm	
Numero di fori:	3 x M8	
Altezza totale senza ganasce:	85 mm	
Altezza totale con ganasce:	58 mm	



## Posizionatore joke Junior

### Posizionatore joke Junior

Per effettuare lavorazioni di lucidatura, con flessibilità, anche su pezzi piccoli. Il giunto sferico può essere ruotato in tutte le direzioni e bloccato con una leva di fissaggio. Inoltre il magnete può ruotare a 360° e fissato tramite una leva.

	Art. N°	Prezzo da 1 pezzo
<b>Posizionatore joke Junior</b>		
Il giunto sferico rotante, rotazione magnete a 360° Dimensioni magnete: Ø 125 x 48 mm Range di basculamento: 0-55°	<b>0 200 049</b>	



## Morse a vite con giunto sferico JUNIOR

	Versione	Art. N°	Prezzo da 1 pezzo
<b>Morse a vite con giunto sferico JUNIOR</b>			
Morsa a vite con giunto sferico JUNIOR con ganasce in acciaio temprato, scanalata. Per piano di lavoro fino a 75 mm di spessore. Larghezza ganasce: 80 mm Lunghezza serraggio: 65 mm Profondità serraggio: 50 mm Inclinazione: ± 50°	per staffaggio	<b>0 200 055</b>	
	per fissaggio con viti	<b>0 200 056</b>	



## Piastre magnetiche di fissaggio a sfera joke Magic-3D

Sfera magnetica con 3 direzioni di spostamento X = 360°, Y = 230°, Z = 230°

Montante fissabile a scelta con un secondo magnete integrato, con 3 viti o con 3 pad antiscivolo

Diametro sfera: 50 mm

Diametro superfici di serraggio: 20 mm

Forza di ancoraggio: 16 N

Peso: soli 125 g

Dimensioni	Art. N°	Prezzo da 1 pezzo
<b>Piastre magnetiche di fissaggio a sfera joke Magic-3D</b>		
Ø 50 mm	<b>0 200 319</b>	

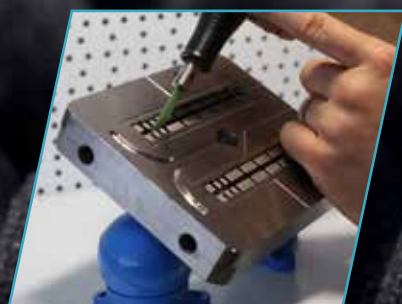

1

2

3

4



5

6

7

## Morsa a vite di precisione per controllo e smerigliatura joke Junior

Smerigliata su tutti i lati per una lavorazione quadrilatera, acciaio temperato, con ganasce prismatiche, sistema di serraggio a effetto discendente, precisione 0,005 mm.

	Larghezza ganasce	Apertura ganasce	Altezza ganasce	Dimensioni	Art. N°	Prezzo da 1 pezzo
<b>Morsa a vite di precisione per controllo e smerigliatura</b>						
	25 mm	20 mm	9 mm	29 x 65 mm	<b>0 200 341</b>	
	48 mm	70 mm	25 mm	50 x 140 mm	<b>0 200 342</b>	
	63 mm	87 mm	32 mm	63 x 175 mm	<b>0 200 343</b>	

Smerigliata su tutti i lati per una lavorazione quadrilatera, acciaio temperato, con ganasce prismatiche, precisione 0,005 mm.

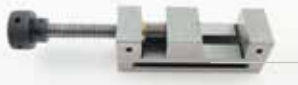
	Larghezza ganasce	Apertura ganasce	Altezza ganasce	Dimensioni	Art. N°	Prezzo da 1 pezzo
<b>Morsa per macchine di precisione</b>						
	48 mm	65 mm	25 mm	50 x 150 mm	<b>0 200 347</b>	



## Piastre magnetiche di fissaggio a sfera joke Magic-Ball

### Piastra magnetica di fissaggio a sfera joke Magic-Ball

Lavoro a 3 dimensioni, comodo ed ergonomico. Ideale per postazioni di lucidatura e saldatura. Le piastre magnetiche di fissaggio Magic-Ball consentono di posizionare il pezzo da lavorare praticamente in ogni posizione. L'angolo di basculamento può essere impostato fino a 90° in funzione della geometria del pezzo e del suo peso. Le sfere sono posizionate su anelli in acciaio nichelato chimicamente e rivestite in pelle e questo le mantiene saldamente in qualsiasi posizione grazie all'effetto di aderenza per frizione! Il potente mandrino magnetico delle Magic-Ball è attivato con la chiave in dotazione (per un posizionamento ottimale del pezzo è possibile anche una attivazione parziale). Le sfere sono disponibili in quattro dimensioni, tutte con qualità „Made in Germany“.



#### Anche con componenti non magnetici.

...con le morse di precisione a vite, anch'esse disponibili da noi. Pertanto è possibile un fissaggio dei pezzi anche di costa.

Per ulteriori informazioni, vedere pagina 472.

Dimensioni	Forza di staffaggio	Passo polare	Peso	Art. N°	Prezzo da 1 pezzo
<b>Piastre magnetiche di fissaggio a sfera joke Magic-Ball</b>					
Magnete (Ø): 80 mm Sfera (Ø x H): 128 x 104 mm	80 N/cm <sup>2</sup>	1,5 + 0,5 mm	Sfera: 4 kg Anello: 1 kg	<b>0 200 323</b>	
Magnete (Ø): 100 mm Sfera (Ø x H): 158 x 129 mm	100 N/cm <sup>2</sup>	1,5 + 0,5 mm	Sfera: 7 kg Anello: 2 kg	<b>0 200 324</b>	
Magnete (Ø): 130 mm Sfera (Ø x H): 188 x 145 mm	100 N/cm <sup>2</sup>	1,5 + 0,5 mm	Sfera: 11 kg Anello: 4 kg	<b>0 200 325</b>	
Magnete (Ø): 160 mm Sfera (Ø x H): 218 x 164 mm	100 N/cm <sup>2</sup>	1,5 + 0,5 mm	Sfera: 17 kg Anello: 5 kg	<b>0 200 326</b>	



Il mandrino magnetico è attivato mediante la chiave in dotazione



## Morse a vite

	Versione	Art. N°	Prezzo da 1 pezzo
<b>Staffaggio rotante e reversibile 1 B</b>			
	Per staffaggio a piani di lavoro con spessore fino a 80 mm.	con ganasce in plastica	<b>0 200 002</b>
	Larghezza ganasce: 46 mm		
	Lunghezza serraggio: 50 mm		
	Profondità serraggio: 35 mm		

<b>Staffaggio rotante e reversibile 2 B</b>			
	Per staffaggio a piani di lavoro con spessore fino a 80 mm.	con ganasce in alluminio	<b>0 200 015</b>
	Larghezza ganasce: 80 mm		
	Lunghezza serraggio: 100 mm		
	Profondità serraggio: 52 mm		

### Accessori / Pezzi di ricambio

Versione	Art. N°	Prezzo da 1 set
<b>Staffaggio rotante e reversibile 1 B</b>		
plastica	<b>0 200 030</b>	
alluminio	<b>0 200 031</b>	
<b>Staffaggio rotante e reversibile 2 B</b>		
plastica	<b>0 200 032</b>	
alluminio	<b>0 200 033</b>	

# Sfera d'incisione

## possibilità di serraggio illimitato

### Sfera d'incisione

Questa sfera per incisione con superficie verniciata e priva di riflessi offre possibilità di serraggio illimitate per una presa sicura dei pezzi in lavorazione. Con la foratura è possibile accogliere tutti i pezzi da lavorare con gli accessori di supporto. La parte superiore ha un freno regolabile e può quindi essere bloccata o ruotata intorno al proprio asse. La sfera ha una base stabile e può comunque essere ruotata in tutte le direzioni. Grazie alle mascelle autocentranti regolabili e centrate centralmente con prisma, è anche possibile serrare pezzi rotondi.

	Dimensioni	Art. N°	Prezzo da 1 pezzo
<b>Sfera d'incisione</b>	Ø 150 mm	<b>0 200 329</b>	



La sfera d' incisione ha una lunghezza di campata massima di 85 mm. La vasta gamma di accessori include: parte superiore con freno di stazionamento, incl. chiave di serraggio, 2 piastre di fissaggio, cuscini in gomma, 4 perni e accessori da 30 pezzi.



Contenuto della fornitura

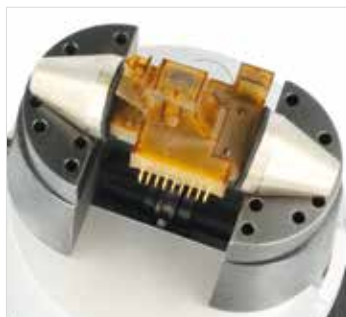

Accessori di fissaggio con feltro



Ganasce da formare in granulato da modellare

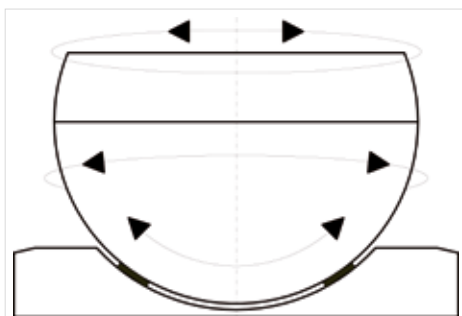

- La parte superiore può essere ruotata di 360°
- Sfera girevole e basculante liberamente

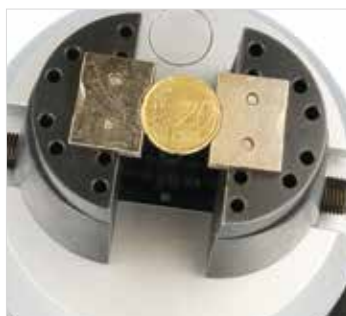

Accessori di fissaggio per parti di costruzioni piatte e tonde



Accoglienza tramite perni di fissaggio

## Lampade d'ingrandimento

### Lampada d'ingrandimento con LED

#### Lampada d'ingrandimento con illuminazione a LED

Il classico incontra la tecnologia in questa lampada d'ingrandimento. I 60 LED producono una luce fantastica, risparmiano energia e durano a lungo. La lente in vetro con 5 diottrie consente un ingrandimento di 2,25 volte. Il flessibile braccio snodato, lungo 860 mm, porta velocemente la lente d'ingrandimento in qualsiasi posizione di lavoro. Oltre a tutte le caratteristiche tecniche, ne abbiamo una di sicuro interesse: il prezzo.

	Art. N°	Prezzo da
		1 pezzo

#### Lampada d'ingrandimento con LED



Componenti:	60 LEDs / 800 lm	<b>0 200 575-3</b>
Temperatura colore:	6.500 K	
Materiale Testa:	plastica,	
Materiale braccio:	tubo acciaio	
Range braccio snodato:	860 mm	
Coperchio lampada:	Blend plastica	
Dimensioni lente:	Ø 152 mm	
Diottrie lente:	5	
Ingrandimento:	2,25x	
Alimentazione:	230 V, 50/60 Hz	
Peso:	3,7 kg	



60 LED per un'ottimale illuminazione a basso consumo energetico



# Lampade d'ingrandimento LED Premium

## Lampada d'ingrandimento LED Premium

Questa lampada d'ingrandimento si distingue per diverse particolarità:

- range d'azione molto ampio – anche pezzi di grosse dimensioni possono essere osservati
- unità d'ingrandimento mobile – pezzi in lavorazione possono essere visualizzati in ogni angolazione
- risparmio energetico, efficienza energetica A+
- i segmenti di luce a LED selezionati separatamente creano un effetto ombra 3D con enfasi sulla struttura che rivela piccoli difetti o sottili differenze nella struttura superficiale di un oggetto
- il campo visivo senza distorsioni consente condizioni ottimali di lavoro sotto la lampada
- piede lampada con possibilità di fissaggio con viti
- lente di base in vetro ottico



Lampade d'ingrandimento LED Premium		Prezzo da
Art. N°		1 pezzo

<p><b>i</b> <b>Informazioni utili</b></p> <p><b>Diottrie</b> indica il potere di rifrazione della lente. Questo valore permette anche di determinare il rapporto tra fattore d'ingrandimento e distanza focale.</p> <p><b>Distanza focale</b> è la distanza tra il centro della lente e l'oggetto osservato, senza distorsione dell'immagine.</p> <p><b>Fattore d'ingrandimento</b> rappresenta il grado a cui viene ingrandito l'oggetto osservato.</p> <p><b>Come calcolare l'ingrandimento?</b> Per calcolare il fattore d'ingrandimento può essere utilizzata la seguente formula:</p> $\frac{\text{Numero diottrie}}{4} + 1 = \text{Fattore d'ingrandimento}$ <p>Così la lampada d'ingrandimento corrisponde ad un ingrandimento:</p> $\frac{3}{4} + 1 = 1,75$ <p><b>Alcuni consigli utili:</b></p> <ul style="list-style-type: none"> <li>• La lunghezza focale e la dimensione della lente diminuiscono con l'aumento dell'ingrandimento.</li> <li>• Per ottenere il massimo ingrandimento senza distorsione, tenere la lente d'ingrandimento ad una distanza di circa 25 cm dall'occhio.</li> </ul>	<p><b>Componenti:</b> LED, efficienza energetica A+</p> <p><b>Temperatura colore:</b> 4.000 K</p> <p><b>Cavo di alimentazione:</b> ca. 3 m, spina Schuko</p> <p><b>Materiale:</b> tubo in acciaio, rivestimento a polvere</p> <p><b>Range braccio snodato:</b> 700 mm</p> <p><b>Intensità luminosa:</b> segmenti di luce, cambi graduali</p> <p><b>Coperchio lampada:</b> diaframma, opaco</p> <p><b>Scarico articolazione:</b> molla</p> <p><b>Range di basculamento lente:</b> 60° / 310°</p> <p><b>Range di rotazione lampada:</b> 360°</p> <p><b>Classe di protezione:</b> I</p> <p><b>Protezione:</b> IP 20</p> <p><b>Consumo di energia:</b> ca. 12 W</p> <p><b>Dimensioni lente:</b> 162 x 105 mm</p> <p><b>Diottrie lente:</b> 3</p> <p><b>Alimentazione:</b> 220 – 240 V / 50/60 Hz</p> <p><b>Peso:</b> ca. 4,5 kg</p> <p><b>Colore:</b> RAL 7035</p> <p><b>Particolarità:</b> segmenti di luce possono essere selezionati separatamente, ottima resa dei colori, Ra &gt; 95</p>	<p><b>0 200 560-LED</b></p>
---	---	-----------------------------

## Accessori / Pezzi di ricambio

		Prezzo da
	Art. N°	1 pezzo

<p><b>Morsetto</b></p>	<p>Apertura morsetto 0 – 65 mm</p>	<p><b>0 200 561</b></p>
------------------------	------------------------------------	-------------------------

<p><b>Lente aggiuntiva</b></p>	<p>Da montare su lampada di ingrandimento, lente 4 diottrie, consente un ingrandimento totale di 7 diottrie, dimensioni: 162 x 105 mm</p>	<p><b>0 200 562</b></p>
--------------------------------	---	-------------------------



# Lampade d'ingrandimento

## Magic touch

### Lampada d'ingrandimento con LED Magic touch

Più luce per Watt. Quattro volte di più, per essere precisi. Sessantatre innovativi LED offrono ottimali condizioni di luce con consumo di energia minimizzato. Un'altro vantaggio: ciclo di vita di almeno 50.000 ore di lavoro. Cioè, sei anni di luce non-stop senza alcun costo di manutenzione. Il fatto distintivo è il comando con sensore Touch integrato nella testa della lampada. Un tocco delicato è sufficiente per accendere e spegnere la lampada. Grazie all'ottica ad alta tecnologia, la luce è concentrata con un solo punto e riduce drasticamente le perdite di luce da parte del diffusore. La lente in plastica (Ø 70 mm) ha una potenza di 6 diottrie, che significa un ingrandimento pari a 2,3 degli oggetti osservati. Per evitare graffi, l'obiettivo ha un rivestimento di indurimento. Nelle pause di lavoro la copertina di protezione protegge la lente di alta qualità da danni all'ottica.

A scelta, la lampada può essere fissata con quattro viti e con il piede in plastica alla postazione di lavoro, oppure utilizzando il morsetto disponibile come accessorio.

	Art. N°	Prezzo da 1 pezzo
<b>Lampada d'ingrandimento con LED Magic touch</b>		



Componenti:	63 LEDs	<b>0 200 568</b>
Temperatura colore:	4.300 K, bianco neutro	
Collo di cigno:	400 / 233 mm (flessibile/fisso)	
Ciclo di vita lampade:	almeno 50.000 h	
Dimensioni testa / lente:	Ø 122 / Ø 72 mm	
Diottrie lente:	6	
Alimentazione:	100 – 240 V, 50/60 Hz	



Flessibile collo di cigno per un perfetto posizionamento sopra il pezzo da testare

63 LED per una maggiore illuminazione a watt



### Accessori / Pezzi di ricambio

	Art. N°	Prezzo da 1 pezzo
<b>Piede magnetico Ø 89 mm</b>		



Idoneo per la lampada d'ingrandimento Magic touch (0 200 568)

**0 200 556**

### Piastra magnetica di supporto 90 x 85 mm



Idoneo per morsetto (0 200 561)

**0 200 542**

### Morsetto



Apertura morsetto 0 – 65 mm

**0 200 561**



## Nuovo sistema di saldatura ENESKA impulse 230

Per ulteriori informazioni:  
**joke vendite internazionali**  
Tel. +39 02 00 68 1035  
E-mail: [info@joke-technology.it](mailto:info@joke-technology.it)

## Lampade per postazioni di lavoro LJ1 versione a LED

Prezzo da

Art. N°

1 pezzo

### Lampade LED per postazioni di lavoro LJ1

**0 200 526-7**

- Fascio luce regolabile in continuo da angolo di apertura grande (36°) a ristretto (spot, 10°)
- Possibilità di illuminare perfino punti difficilmente accessibili
- Più chiara di una lampada alogena da 50 W con una riduzione del consumo energetico dell'80 %
- Tubo portalampada flessibile (700 mm) in metallo con rivestimento in plastica
- Interruttore integrato nella testa della lampada
- Stella di raffreddamento e focalizzazione in alluminio (anodizzato)
- Testa e corpo della lampada in plastica (resistente all'olio, resistente a urto, incombustibile)

## Dati tecnici:

Componenti: LED da 3 Watt ad alte prestazioni

Temperatura colore: 6.000 K

Intensità luminosa: 50.000 lux (fascio puntiforme)

6.000 lux (fascio largo)

Angolo di emissione: da 10° a 36° regolabile in continuo

Durata in servizio lampadina: 35.000 h

Alimentazione: 110 – 240 V, 50/60 Hz

Grado di protezione: IP 20

Contenuto della fornitura: lampada incl. morsetto di plastica e piede magnetico



Vista di dettaglio di corpo e testa lampada.  
Regolabile in continuo da fascio puntiforme a fascio largo.

### ⚙️ Accessori / Pezzi di ricambio

Prezzo da

Art. N°

1 pezzo

### Piede magnetico Ø 80 mm



ideone per lampada per postazioni di lavoro HJ1 (0 200 533), lampada per postazioni di lavoro KJ1 (0 200 534) e lampada LED per postazioni di lavoro LJ1 (0 200 526-7)

**0 200 535**

## Lampada per postazioni di lavoro KJ1 versione a luce fredda

	Art. N°	Prezzo da 1 pezzo
<b>Lampada per postazioni di lavoro KJ1 – luce fredda, 11 W</b>		
 <ul style="list-style-type: none"> <li>• robusto tubo articolato in metallo da 700 mm (rivestito) per garantire il libero movimento della testa della lampada con un'elevata stabilità di posizione</li> <li>• tubo fluorescente (11 W) per una luce morbida, antiriflesso e con poca ombra</li> <li>• testa della lampada orientabile</li> </ul> <p>Dati tecnici:</p> <p>Componenti: 1 x tubo fluorescente, 11 W</p> <p>Temperatura colore: 3.000 K</p> <p>Intensità luminosa: 1.150 Lux</p> <p>Durata in servizio lampadina: ca. 8.000 h</p> <p>Alimentazione: 230 V, 50/60 Hz</p> <p>Lunghezza cavo: 3 m con spina pressofusa</p> <p>Grado di protezione: IP 40</p> <p>Contenuto della fornitura: lampada incl. morsetto di plastica</p>	<b>0 200 534</b>	

## Lampade per postazioni di lavoro versione a LED

	Art. N°	Prezzo da 1 pezzo
<b>Lampade LED per postazioni di lavoro</b>		
 <ul style="list-style-type: none"> <li>• tubo portalampana flessibile</li> <li>• regolabile a 3 livelli</li> <li>• con supporto a morsetto max. 45 mm di spessore</li> </ul> <p>Dati tecnici:</p> <p>Componenti: LED a 3 Watt / 350 lm</p> <p>Temperatura colore: 5.000 K</p> <p>Connessione: USB, ingresso 5V 1A/5V 2A</p>	<b>0 200 524</b>	

## Lampada per postazioni di lavoro HJ1 versione alogena

	Art. N°	Prezzo da 1 pezzo
<b>Lampada per postazioni di lavoro HJ1 – alogena, 20 W</b>		
 <ul style="list-style-type: none"> <li>• robusto tubo articolato in metallo da 600 mm (rivestito) per garantire il libero movimento della testa della lampada con un'elevata stabilità di posizione</li> <li>• completa di vetro di protezione</li> </ul> <p>Dati tecnici:</p> <p>Componenti: 1 x lampada alogena, 20 W</p> <p>Temperatura colore: 2.800 K</p> <p>Intensità luminosa: 3.850 lux</p> <p>Angolo di emissione: 36°</p> <p>Durata in servizio lampadina: ca. 2.000 h</p> <p>Alimentazione: 230 V, 50/60 Hz</p> <p>Lunghezza cavo: 3 m con spina pressofusa</p> <p>Grado di protezione: IP 20 (disponibile anche con IP 54!)</p> <p>Contenuto della fornitura: lampada incl. morsetto di plastica e vetro di protezione</p>	<b>0 200 533</b>	

## Granulo modellabile uso facile

La plastica diventa morbida e facile da formare già a 60 °C. Versare i granuli in acqua calda a max. 65 °C. Non appena il granulato è diventato completamente trasparente, può essere estratto dall'acqua e modellato a mano. Dopo il raffreddamento completo, la plastica è dura, ma non fragile.

	Art. N°	Prezzo da 1 pezzo
<b>Granulo modellabile</b>		
	Contenuto: 1 kg	<b>0 960 071</b>



Granuli allo stato grezzo



Ganasce da formare



Porta cellulare



Modellatura



Porta utensili da foratura



Manici d'utensili



## Silicone per impronta di precisione Provil Novo Light CD 2

### Silicone per impronta di precisione

#### Provil Novo Light CD 2

Lavorare in fessure o fori stretti è difficile di per sé. Ma come si possono valutare i risultati se già durante la lavorazione non si riesce a vedere quasi nulla? C'è una soluzione facile a questo problema: il silicone per impronta di precisione Provil Novo Light CD 2.

Dietro questo nome piuttosto 'ingombrante' si nasconde un silicone molto fluente che riesce a veicolare praticamente ovunque. Così si ottiene un'impronta fine e precisa (precisione: <math><0,1 \mu\text{m}</math>) perfino delle geometrie più difficili, anche a testa in giù.

Il sistema di applicazione garantisce un rapporto di miscela assolutamente costante, assicurando un utilizzo senza errori. Con l'ausilio della pistola dispenser il silicone viene spinto fuori uniformemente dalle due camere della doppia cartuccia, passando per i puntali miscelatori per essere applicato direttamente sull'oggetto. Per cavità minuscole è possibile utilizzare, inoltre, speciali terminali.

#### I vantaggi a colpo d'occhio:

- repliche precise con la massima precisione d'impronta (<math><0,1 \mu\text{m}</math>)
- utilizzo facilissimo, grazie al sistema di applicazione non sono richieste conoscenze particolari
- non sviluppa calore durante l'applicazione (quindi non vi sono effetti sulle caratteristiche superficiali)
- basso dispendio di tempo + conveniente in termini di costo
- non contiene sostanze pericolose, nessun rischio per la salute o la sicurezza



		Art. N°	Prezzo da 1 pezzo
<b>Impronta di precisione Provil Novo Light CD 2</b>			
	2 x cartuccia doppia (50 ml caduna) compresi 12 puntali miscelatori	<b>0 960 041</b>	

### Set adatto



		Art. N°	Prezzo da 1 set
<b>Set iniziale silicone per impronta di precisione Provil Novo Light CD 2</b>			
	2 x silicone compresi pistola dispenser, puntali miscelatori (12 pz.) e terminali (8 pz.)	<b>0 960 040</b>	

### Accessori / Pezzi di ricambio



		Quantità dell'imballaggio	Art. N°	Prezzo da 1 pezzo	1 conf.
<b>Pistola dispenser</b>					
	idonea per la doppia cartuccia Provil Novo Light CD 2		<b>0 960 042</b>		
<b>Terminali per puntali miscelatori (8 pezzi)</b>					
	sottili/curvati per riempire i più piccoli spiragli	8 pezzi	<b>0 960 043</b>		
<b>Puntali miscelatori di riserva (12 pezzi)</b>					
	Puntali miscelatori di riserva per la doppia cartuccia Provil Novo Light CD 2	12 pezzi	<b>0 960 044</b>		

## Oli di taglio e paste, distaccanti e altri spray

### Olio da taglio universale Solis Ambo N3S

- senza oli minerali, senza cloro, adatto alla pelle
- basato su materie prime sostenibili
- eccellente per forare, filettare, alesare, tornire, fresare
- per tutti gli acciai legati e non legati, nickelcromo, titanio, manganese, rame e sue leghe



	Contenuto	Art. N°	Prezzo da 1 pezzo
<b>Olio da taglio universale Solis Ambo N3S</b>			
	flacone da 500 ml	<b>0 960 400</b>	

### Pasta per filetti Solis Pina V4G

- la pasta per processi produttivi estremamente difficili in cui gli oli liquidi non forniscono risultati soddisfacenti
- senza cloro e inodore
- eccellente per la foratura, filettatura, alesatura, tornitura e fresatura
- per leghe resistenti alla temperatura e alla ruggine, molibdeno, manganese, nickel-cromo, acciaio, VA e titanio



	Contenuto	Art. N°	Prezzo da 1 pezzo
<b>Pasta per filetti Solis Pina V4G</b>			
	latta da 750 g	<b>0 960 403</b>	

### Olio da taglio in schiuma Solis Ambo N4G

- schiuma con ottime proprietà adesive per una lavorazione economica
- senza oli minerali, senza cloro, adatto alla pelle
- eccellente per la foratura, filettatura, alesatura, tornitura e fresatura
- per tutti gli acciai legati e non legati, nickelcromo, titanio, manganese, rame e sue leghe



	Contenuto	Art. N°	Prezzo da 1 pezzo
<b>Olio da taglio in schiuma Solis Ambo N4G</b>			
	lattina spray da 400 ml	<b>0 960 401</b>	

### Olio da taglio ad alte prestazioni Solis Ambo M5S

- viscosità incrementata per lavorazioni meccaniche difficoltose
- senza cloro
- eccellente per la foratura, filettatura, alesatura, tornitura e fresatura
- per tutti gli acciai legati e non legati, nickelcromo, titanio, manganese, rame e sue leghe



	Contenuto	Art. N°	Prezzo da 1 pezzo
<b>Olio da taglio ad alte performance Solis Ambo M5S</b>			
	flacone da 500 ml	<b>0 960 402</b>	

## Oli di taglio e paste, distaccanti e altri spray

### Olio universale BALLISTOL

Versatile e contemporaneamente ecocompatibile. Lubrifica, disinfetta, protegge contro la ruggine, si insinua anche negli angoli più stretti, ha un coefficiente di attrito molto basso e non indurisce. Con tutte queste superbe qualità, quest'olio è totalmente biodegradabile, grado alimentare, adatto alla pelle e completamente innocuo. Applicazione nell'industria, artigianato, hobbistica e presto anche da voi.



	Contenuto	Art. N°	Prezzo da 1 pezzo
<b>Olio universale BALLISTOL</b>			
	lattina spray da 200 ml	<b>0 960 601</b>	

### Detergente Bio universale Luxan Clean Uni

- detergente base acqua ad alta concentrazione
- diluizione fino a 1:40
- dissolve contaminazioni anche pesanti in pochi secondi
- per rimuovere olio, grasso e contaminazioni proteiche
- per macchine e superfici in metallo, plastica, ceramica e molto altro



	Contenuto	Art. N°	Prezzo da 1 pezzo
<b>Detergente universale Luxan Clean Uni</b>			
	bottiglia da 500 ml	<b>0 960 404</b>	

## Bottiglie spray per il travaso di detersivi e altri liquidi

### Bottiglie spray

per il travaso di detersivi e altri liquidi da grandi confezioni. Particolarmente adatto per fluidi diamantati o fluidi lappanti come le sospensioni diamantate che sono solubili in olio o in acqua.



	Art. N°	Prezzo da 1 pezzo
<b>Bottiglia spray con pompa, 250 ml</b>		
	<b>0 580 455</b>	
<b>Bottiglia spray, 100 ml</b>		
	<b>0 580 515-2</b>	

## Detergente joke NSF-H1

Il detergente spray per generi alimentari joke NSF-H1

è il detergente ad effetto ottimale per macchine, gruppi costruttivi ed utensili impiegati nell'industria dei generi alimentari, farmaceutica e dei mangimi. Consente una pulizia degli utensili in profondità e serve allo stesso tempo come lubrificante evaporante senza lasciare residui per articoli in gomma (RIM-LUBE). La combinazione di ingredienti evaporanti permette un breve effetto di scorrimento ed impedisce quindi successivi cambi di posizione o uno spostamento delle parti in caucciù/gomma. Gas propellente: anidride carbonica

Campi di impiego

- superfici metalliche sulle quali non è desiderato l'impiego di prodotti detergenti critici
- pulizia di macchine, superfici di lavoro e utensili nell'industria di lavorazione prodotti alimentari o nel settore del tempo libero o in casa
- pulisce stampi ed attrezzature nella lavorazione delle materie plastiche

Proprietà

- rimuove impurità, oli, residui di grasso duri e tanto altro
- forte effetto distaccante ed ottima azione detergente
- certificato NSF-H1

	Contenuto	Art. N°	Prezzo da	
			1 pezzo	12 pezzi
<b>Detergente joke NSF-H1, sicuro per alimenti</b>				
	lattina spray da 500 ml	<b>0 580 531</b>		



## Detergente joke

### Detergente liquido X 73016-A

Per tutti i metalli, vetro, ceramica e molti materiali plastici.

Applicazione: pulizia di stampi, componenti di macchinari, pre-trattamento di parti da incollare, o verniciare. Il detergente spray evapora rapidamente e funziona senza lasciare residui. Diversamente dai solventi, non lascia depositi. Vengono rimossi anche lubrificanti solidificati. Possono essere rimossi materiali termoplastici come Plexiglas, polistirolo PVC e macchie di vernice.

Contenuto	Art. N°	Prezzo da		
		1 pezzo	12 pezzi	5 pezzi
<b>Detergente liquido X 73016-A</b>				
Bomboletta spray da 500 ml	<b>0 580 521</b>			
tanica da 5 l	<b>0 580 522</b>			
tanica da 28 l	<b>0 580 523-1</b>			



## Ugello doppio adatto a molte bombolette spray

Ugello doppio	Art. N°	Prezzo da
		1 pezzo
Testina multifunzionale per un dosaggio preciso in punti difficili da raggiungere o per un'applicazione uniforme attraverso l'ugello di nebulizzazione	<b>0 580 538</b>	



Applicazione uniforme grazie all'ugello di nebulizzazione



Applicazione puntuale e mirata grazie all'ugello a spruzzo



## Spray

### Spray universale X 73020

Trova applicazione nell'industria e nei reparti produttivi. Grazie alla sua formula davvero speciale, lo spray combina protezione anti-corrosione, detergenza, impermeabilizzazione, lubrificazione e conservazione in un unico prodotto. Lo spray dissolve la ruggine, rimuove l'umidità, elimina scricchiolii, deterge superfici sporche, protegge e preserva gli utensili e molto altro ... un vero talento tuttofare, che non dovrebbe mai mancare ad alcuna postazione di lavoro.

	Contenuto	Art. N°	Prezzo da	
			1 pezzo	12 pezzi
<b>Spray universale joke X 73020</b>				
	Bomboletta spray 400 ml	<b>0 580 526</b>		



### Anticorrosivo X 73030

Costruito sulla base di cere sintetiche e additivi speciali, questo spray offre sia protezione contro la corrosione che conservazione di metalli non rivestiti. Aderisce su tutte le superfici metalliche e lascia una pellicola protettiva asciutta, senza silicone e senza prodotti contenenti silicone. Resistente all'acqua salata e quindi adatto, per esempio, per la protezione contro la corrosione di spedizioni via mare. Ideale per la conservazione di prodotti a magazzino (per es. stampi, etc.) e di componenti di precisione, utensili, etc.).

	Contenuto	Art. N°	Prezzo da	
			1 pezzo	12 pezzi
<b>Anticorrosivo X 73030</b>				
	Bomboletta spray da 400 ml	<b>0 580 525</b>		



# Spray

## Spray per smerigliatura alluminio X 73050

Il basso grado di durezza di alluminio e altri metalli non ferrosi spesso, durante la lavorazione, provoca l'otturazione delle porosità dell'utensile abrasivo. Il semplice uso di questo spray per smerigliatura previene tutto ciò e porta a migliorare la capacità di asportazione (fino al 350 %!). Contemporaneamente, lo spray raffredda il materiale e riduce lo sforzo di taglio durante la lavorazione. Applicazione con tutti i materiali abrasivi su supporto, per esempio mole abrasive, maniche e nastri abrasivi, etc.

Contenuto	Art. N°	Prezzo da	
		1 pezzo	12 pezzi
<b>Spray per smerigliatura alluminio X 73050</b>			
Bomboletta spray 400 ml	<b>0 580 529</b>		



## Detergente per paste diamantate joke Magic

Questo detergente universale può essere usato per tutte le paste diamantate, pulisce i pezzi in lavorazione dopo la lucidatura, senza lasciare striature. Allo stesso modo, può essere utilizzato per la pulizia di pezzi lappati. Non contiene olio né silicone ed è quasi inodore. Facilità d'uso e alta capacità detergente ne fanno un prodotto indispensabile per tutte le postazioni di lucidatura.

Contenuto	Art. N°	Prezzo da	
		1 pezzo	12 pezzi
<b>Detergente per paste diamantate joke Magic</b>			
Bomboletta spray 500 ml	<b>0 590 610</b>		



## Protezione per orecchie

### Tappi auricolari con cerchietto rigido

Grazie al cerchietto rigido, questi tappi auricolari rimangono assicurati in posizione anche in caso di movimenti rapidi o a scatti. Posizionati comodamente sulle orecchie riducono il volume del rumore di fondo 24 decibels (dB).

	Art. N°	Prezzo da 1 pezzo
<b>Tappi auricolari con cerchietto rigido</b>	<b>0 960 723</b>	



### Tappi auricolari Super-Fit con scatoletta

Questi piccoli tappi auricolari si adattano così bene alle vostre orecchie che probabilmente non vi accorgete neppure di indossarli. Al contrario sarà sorprendente la capacità di capire il vostro interlocutore, nonostante il volume del rumore di fondo sia ridotto di 30 decibels (dB). La confezione include una pratica scatoletta e il cordino di sicurezza.

	Art. N°	Prezzo da 1 pezzo
<b>Tappi auricolari Super-Fit con scatoletta</b>	<b>0 960 724</b>	



## Protezione per occhi

### Occhiali protettivi

- Trasparenti, otticamente corretti, lente monoblocco in PC
- Rivestimento anti-graffio
- Design sportivo, estremamente leggero (21,5 g)
- Protezione contro i pericoli generali e le particelle volanti (fino a 45 m/s)
- Imbottitura sulle stanghette per migliorare il comfort
- Poggianaso morbido

	Art. N°	Prezzo da 1 pezzo
<b>Occhiali protettivi</b>	<b>0 203 083-1</b>	



## Protezione per occhi Occhiali protettivi con lenti progressive

### Occhiali protettivi JK 16 con lenti progressive

Finalmente sono disponibili gli occhiali protettivi con lenti progressive: JK 16 di joke offre questa valida alternativa ai „doppi occhiali” nei casi di presbiopia.

Gli occhiali JK 16 sono disponibili in 6 gradazioni per correggere in maniera ottimale la diminuzione del potere visivo. Con gradazioni da 1,0 a 3,5 diottrie questi occhiali coniugano massimo comfort e ottima protezione.

#### Particolarità:

- lenti progressive certificate EN166 FT.
- ripari laterali chiusi dotati di aperture per l'aerazione e il trattamento antiappannamento delle lenti garantiscono una visione sempre perfetta.
- per assicurare un comfort ottimale, le stanghette sono a inclinazione variabile e regolabili in lunghezza.
- con una gradazione di +2,5 dpt questi occhiali protettivi pesano appena 44 g, offrendo, complessivamente, condizioni ideali per lavorare senza stancarsi.

#### La fornitura comprende:

- custodia in microfibra
- cordino per occhiali (secondo EN166)

	Correzione massima nella parte inferiore delle lenti	Correzione media al centro delle lenti	Correzione minima nella parte superiore delle lenti	Art. N°	Prezzo da 1 pezzo
<b>Occhiali protettivi JK 16 con lenti progressive</b>					
	1,0 diottrie	1,0 diottrie	0,3 diottrie	<b>0 960 750</b>	
	1,5 diottrie	1,2 diottrie	0,7 diottrie	<b>0 960 751</b>	
	2,0 diottrie	1,4 diottrie	0,7 diottrie	<b>0 960 752</b>	
	2,5 diottrie	1,9 diottrie	1,2 diottrie	<b>0 960 753</b>	
	3,0 diottrie	2,3 diottrie	1,4 diottrie	<b>0 960 754</b>	
	3,5 diottrie	2,8 diottrie	1,9 diottrie	<b>0 960 755</b>	



## Protezione per le mani

	Taglia	Quantità dell'imballaggio	Art. N°	Prezzo da 1 paia
--	--------	---------------------------	---------	---------------------

### Guanti di cotone a maglia tubolare con micro-tasselli



10	12 paia	<b>0 960 704</b>	
----	---------	------------------	--

#### Guanti di cotone a maglia tubolare con micro-tasselli

- cotone ultra-sottile con micro-tasselli
- molto sottili e traspiranti
- lanuginoso
- buona presa grazie ai micro-tasselli in vinile
- ottima vestibilità
- non reversibile

Materiale fodera: 100 % cotone con tasselli in vinile

	Taglia	Quantità dell'imballaggio	Art. N°	Prezzo da 1 paia
--	--------	---------------------------	---------	---------------------

### Guanti all-round Maxi-Hit



7	12 paia	<b>0 960 701-7</b>	
8	12 paia	<b>0 960 701-8</b>	
9	12 paia	<b>0 960 701-9</b>	
10	12 paia	<b>0 960 701</b>	

#### Guanti all-round Maxi-Hit

- la tecnologia Nitril Foam (NFT) rende questi guanti „allrounder“
- resistente all'abrasione, confortevole, flessibile, traspirante
- resistente ai liquidi
- altamente resistenti e sensibili al tatto
- dorso della mano in Spandex per avere la massima elasticità e rapida essiccazione.

Materiale fodera: 96 % nylon, 4 % elasthan con rivestimento in nitrile (NFT)

	Taglia	Quantità dell'imballaggio	Art. N°	Prezzo da 1 paia
--	--------	---------------------------	---------	---------------------

### Guanti termici da assemblaggio con tasselli



8	12 paia	<b>0 960 705-8</b>	
9	12 paia	<b>0 960 705</b>	
10	12 paia	<b>0 960 705-10</b>	

#### Guanti termici da assemblaggio con tasselli

- resistenti fino a 150 °C
- resistenti all'abrasione, sensibili, traspiranti
- ottima vestibilità grazie al tessuto elastico

Materiale fodera: 100 % poliacrilico con schiuma in nitrile



## Protezione per le mani

### Guanti monouso in nitrile

Guanti senza polvere in pratico dispenser (contiene 100 pezzi). I due materiali offrono un'ottima sensazione al tatto unita a flessibilità e comfort. I guanti in nitrile non solo sono antiallergici, ma anche molto più robusti (resistenti a puntura e a strappo) di quelli in latex. Inoltre offrono protezione contro solventi, batteri, vernici, alcali, acidi, oli, grassi e molte sostanze chimiche. Lunghezza 24 cm

	Taglia	Quantità dell'imballaggio	Art. N°	Prezzo da 1 conf.
<b>Guanti monouso in nitrile</b>				
	L	100 pezzo	<b>0 960 706</b>	
	XL	100 pezzo	<b>0 960 707</b>	

	Taglia	Quantità dell'imballaggio	Art. N°	Prezzo da 1 paia
<b>Guanti Ultra Lite PU Hyflex</b>				
	8	12 paia	<b>0 960 702-8</b>	
	9	12 paia	<b>0 960 702-9</b>	
	10	12 paia	<b>0 960 702</b>	

#### Guanti Ultra Lite PU Hyflex

- maglia sottile e resistente in Nylon con morbido rivestimento in PU
- massimo comfort nell'indossarli e al tocco
- lanuginoso e traspirante
- super sensibili e molto elastici
- vestibilità e adattabilità
- non lascia impronte
- riutilizzabile più volte

Materiale fodera: 100 % nylon con rivestimento in PU

	Taglia	Quantità dell'imballaggio	Art. N°	Prezzo da 1 paia
<b>Guanti di cotone a maglia tubolare con micro-tasselli</b>				
	10	12 paia	<b>0 960 703</b>	

#### Guanti con punta delle dita in PU

- punta delle dita con rivestimento in PU su fodera in nylon fine
- confortevole da indossare
- impugnatura solo con la punta delle dita
- misura esatta
- senza pelucchi
- confezionati a coppia

Materiale LINER: 100% nylon con rivestimento in PU

## Portautensili rotante per tenere in ordine la postazione di lavoro

			Prezzo da
			1 pezzo
Art. N°			
<b>Portautensili rotante</b>	<b>Portautensile joke rotante:</b>	<b>tutto comodo a portata di mano</b>	<b>0 200 020</b>
	<p>Tutti gli utensili desiderati sono sempre facilmente raggiungibili. Non è più necessario dedicare il tempo a disposizione alla fastidiosa ricerca dell'attrezzo giusto. Il portautensile rotante permette di alloggiarvi oltre 10 unità di utensili, permettendo di conservare tutti gli attrezzi più importanti utilizzati per la lavorazione e il trattamento superficiale (o per altre operazioni) in un unico posto.</p> <p>Il portautensile offre:</p> <ul style="list-style-type: none"> <li>• 92 alloggiamenti per utensili con codolo di Ø 3 mm o 1/8"</li> <li>• 13 alloggiamenti per utensili con codolo di Ø 6 mm o 1/4"</li> <li>• 7 alloggiamenti per diverse punte di trapano</li> <li>• bicchiere interno per utensili, Ø 70 x 75 mm di profondità</li> <li>• dimensioni: Ø 165 mm x 102 mm</li> </ul>		

## Protezione delle superfici

### Pellicola protettiva di superfici

Il modo più facile per proteggere superfici sensibili ai graffi e alla sporcizia durante la lavorazione, il trasporto o lo stoccaggio. Questa pellicola viene incollato sul pezzo in lavorazione come un nastro adesivo e può essere rimosso senza problemi e soprattutto senza lasciare alcuna traccia. Idoneo per acciaio, rame, Eloxal, vetro e tanto altro. Resistente a temperature da -20°C a +60°C.

				Prezzo da
				1 pezzo
Larghezza	Lunghezza totale	Spessore	Art. N°	
<b>Pellicola protettiva di superficie</b>	<b>250 mm</b>	<b>100 m</b>	<b>50 µm</b>	<b>0 960 380</b>



## Sacchi immondizia

				Prezzo da
				1 pezzo
Capacità	Contenuto	Art. N°		
<b>Sacchi immondizia</b>	<b>70 l</b>	<b>1 rotolo (25 sacchi)</b>	<b>0 960 458</b>	
	<b>120 l</b>	<b>1 rotolo (25 sacchi)</b>	<b>0 960 459</b>	

### Sacchi immondizia

- extra forte e resistenti agli strappi
- con laccio scorrevole
- due misure (70 e 120 litri)



## Carta industriale

### Carta industriale

Questo panno in tessuto blu di alta qualità assorbe quasi tutto, in particolare sporcizia, olii, grassi... molto assorbente e antistrappo. Fornito in rotolo con 1.000 fogli (lunghezza rotolo 360 m). Supporti da pavimento e staffe da parete abbinati come accessori.

	Art. N°	Prezzo da 1 pezzo
<b>Rotolo carta industriale, 3 strati</b>		
	<b>0 960 450</b>	



### Accessori / Pezzi di ricambio



	Art. N°	Prezzo da 1 pezzo
<b>Portarotolo</b>		
in metallo, colore blu laccato Dimensioni: 460 x 900 x 440 mm (L x A x P)	<b>0 960 456</b>	
<b>Portarotolo a muro</b>		
in metallo, colore blu laccato Dimensioni: 500 x 312 x 230 mm (L x A x P)	<b>0 960 457</b>	

## Materassini assorbenti universali

### Materassini assorbenti universali

Assorbono praticamente tutto. Se si lavora con oli, lubrificanti, prodotti chimici, questi materassini assorbenti non devono mancare sulla postazione di lavoro. Per proteggere con facilità e in modo efficace pavimenti, superfici di lavoro in occasione di lavori di pulizia, riparazioni di attrezzature, per foderare cassette per attrezzi.

Questo materassino, altamente assorbente, può trattene fino a 0,86 litri per pezza. Consiste di strati di microfibre in polipropilene; un film di PE sul retro funge da protezione dal liquido assorbito. I materassini sono assolutamente privi di pelucchi.

Aree applicative: attrezzatura, reparto produttivo, laboratori, hobbistica (auto, moto, etc.), uso domestico (olio riscaldamento, tosaerba, motoseghe, etc.)

	Dimensioni	Quantità dell'imballaggio	Art. N°	Prezzo da 1 conf.
<b>Materassini assorbenti universali</b>				
	430 x 480 mm	10 pezzo	<b>0 960 500</b>	



Perdite da machine



Uso di spray



Lavaggio ad ultrasuoni



## Ovatta lucidante

Se è indicato per la pelle umano, non c'è motivo per il quale non possa andare bene anche per le superfici tecniche. L'ovatta è universalmente utilizzata come strumento di pulizia. E' possibile scegliere tra cotone e viscosa (rayon), oltre un tipo rayon/viscosa al 50/50. Il rayon assorbe molto rapidamente i liquidi, mentre il cotone li trattiene più a lungo e offre una migliore coesione delle fibre. Oltre ai batuffoli sono disponibili tamponi di cotone (100 % cotone).

Versione	Materiale	Contenuto	Art. N°	Prezzo da 1 conf.
<b>Ovatta lucidante</b>				
	Ovatta	50 % viscosa / 50 % cotone	sacchetto da 100 g	<b>0 960 010</b>
		100 % cotone	sacchetto da 100 g	<b>0 960 011</b>
		100 % viscosa	sacchetto da 180 g	<b>0 960 013-1</b>
Tamponi di cotone	100 % cotone	sacchetto da 40 pezzi	<b>0 960 015</b>	

## Panni per lucidatura Kleenex

Panno di alta qualità a tre strati da passare dopo la lucidatura e per l'applicazione della sospensione superfine per lucidatura joke Magic (figura simile).

Versione	Contenuto	Colore	Dimensioni	Art. N°	Prezzo da 1 pezzo
<b>Panni per lucidatura Kleenex</b>					
3-strati	72 pezzi	bianco	20 x 20 cm	<b>0 590 602</b>	



## Bastoncino per la pulizia



I bastoncini di pulizia privi di pellucchi sono molto ricettivi e, grazie alla loro forma appuntita, ideali per l'uso nella costruzione di modelli e stampi, nonché anche in settori come l'ottica, il laser e la microtecnologia. I bastoncini hanno una rifilatura della testa molto fitta e resistente in cotone di altissima qualità. Questo li rende super assorbenti, adatti ai solventi e mantengono la loro forma quando sono bagnati. Perfetti per tutte i compiti di pulizia su superfici inaccessibili o per l'esatta applicazione di liquidi (ad es. adesivi, resine, alcol)

	Quantità dell'imballaggio	Art. N°	Prezzo da 1 conf.
<b>Bastoncino per la pulizia</b>			
Testa affilata su entrambi i lati, Ø 5 x 13 mm, dura, testa e stelo in cotone	100 pezzo	<b>0 960 003</b>	



## Fili per la pulizia

Flessibili e stabili allo stesso tempo. Particolarmente adatti per sciogliere e rimuovere con facilità sporcizia nei fori. Costruzione in cotone morbido, con spazzola incorporata (per la massima potenza di pulizia) oppure senza. I fili sono resistenti agli agenti detergenti e sono utilizzabili sia bagnati che a secco. Disponibili sia nella lunghezza 150 mm che 300 mm, rispettivamente in forma conica.

	Materiale	Dimensioni	Quantità dell'imballaggio	Art. N°	Prezzo da 1 conf.
<b>Fili per la pulizia</b>					
	Cotone senza spazzole	Ø 4/5 x 150 mm	80 pezzi	<b>0 960 005</b>	
	Cotone con spazzole	Ø 4/5 x 150 mm	80 pezzi	<b>0 960 006</b>	
		Ø 3,5/5,5 x 300 mm	50 pezzi	<b>0 960 007</b>	



senza spazzole



con spazzole

## Bastoncini di ovatta

Anche i bambini li conoscono. I bastoncini in ovatta joke hanno un bordo della testa molto fitto e solido in cotone (sono disponibili versioni piccole e grandi). Con il loro lungo codolo in legno, risultano marcatamente superiori a quelli in PP, come resistenza alla flessione e resistente ai detergenti. Inoltre grazie al loro diametro possono essere facilmente usati con i nostri manipoli. Da utilizzare umidi o a secco e con paste detergenti.



	Versione	Dimensioni	Quantità dell'imballaggio	Art. N°	Prezzo da 1 conf.
<b>Bastoncini di ovatta con supporto in legno</b>					
	testa piccola (Ø 4 – 5,5 mm)	Ø 2,3 x 150 mm	100 pezzi	<b>0 960 001</b>	
	testa larga (Ø 10 – 12 mm)	Ø 3 x 200 mm	50 pezzi	<b>0 960 002</b>	

## Salviette detergenti per le mani

Salviette detergenti per le mani, destinate alla pulizia mobile delle mani, ma anche alla pulizia di utensili e superfici, non contengono solventi aggressivi o alcool.

- Ad alta efficienza
- Rimuovono efficacemente sporcizia provocata da oli, grassi, colori freschi, collante, inchiostro, benzina ecc.
- Di facile uso, ideali quando si è in viaggio e laddove non è disponibile l'acqua
- Salviette grandi (25 cm x 25 cm) in contenitore richiudibile
- Con un lato salvietta abrasivo per un migliore potere di pulizia.



	Contenuto	Art. N°	Prezzo da	
			1 pezzo	5 pezzi
<b>Salviette detergenti per le mani</b>				
	70 salviette	<b>0 960 735</b>		



## Nastri calibrati di precisione singoli e in assortimento con strisce calibrate

### Nastri calibrati di precisione e strisce calibrate

Nastri calibrati di precisione e strisce calibrate trovano applicazione nell'allestimento di stampi e utensili, nella impostazione di tolleranze, regolazione del gioco delle guide dei cuscinetti a sfera, lame di taglio, regolazione di attrezzature e molto altro ancora.

I nastri sono forniti in acciaio armonico temprato (Materiale N° 1.1274) o in acciaio Cr-Ni (Materiale N° 1.4310).

In aggiunta a questa selezione di prodotti standard, possiamo fornire su richiesta nastri e sezioni di taglio in larghezze fino a 300 mm in vari materiali come acciaio al carbonio, acciaio al Cr-Ni e ottone.

	Spessore	Larghezza	Lunghezza totale	Materiale	Art. N°	Prezzo da 1 pezzo
<b>Nastri calibrati di precisione</b>						
	0,005 mm	12,7 mm	5 m	1.4310	<b>0 960 300</b>	
	0,01 mm	12,7 mm	5 m	1.4310	<b>0 960 301</b>	
	0,02 mm	12,7 mm	5 m	1.4310	<b>0 960 302</b>	
	0,03 mm	12,7 mm	5 m	1.1274	<b>0 960 303</b>	
	0,04 mm	12,7 mm	5 m	1.1274	<b>0 960 304</b>	
	0,05 mm	12,7 mm	5 m	1.1274	<b>0 960 305</b>	
	0,06 mm	12,7 mm	5 m	1.1274	<b>0 960 306</b>	
	0,07 mm	12,7 mm	5 m	1.1274	<b>0 960 307</b>	
	0,08 mm	12,7 mm	5 m	1.1274	<b>0 960 308</b>	
	0,09 mm	12,7 mm	5 m	1.1274	<b>0 960 309</b>	
	0,10 mm	12,7 mm	5 m	1.1274	<b>0 960 310</b>	
	0,12 mm	12,7 mm	5 m	1.1274	<b>0 960 311</b>	
	0,15 mm	12,7 mm	5 m	1.1274	<b>0 960 312</b>	
	0,20 mm	12,7 mm	5 m	1.1274	<b>0 960 314</b>	
	0,25 mm	12,7 mm	5 m	1.1274	<b>0 960 315</b>	
	0,30 mm	12,7 mm	5 m	1.1274	<b>0 960 316</b>	
	0,40 mm	12,7 mm	5 m	1.1274	<b>0 960 318</b>	
0,45 mm	12,7 mm	5 m	1.1274	<b>0 960 319</b>		
0,50 mm	12,7 mm	5 m	1.1274	<b>0 960 320</b>		



## Nastri calibrati di precisione singoli e in assortimento con strisce calibrate

	Spessore	Larghezza	Lunghezza totale	Materiale	Quantità dell'imballaggio	Art. N°	Prezzo da 1 conf.
<b>Strisce calibrate di precisione</b>							
	0,01 mm	50 mm	300 mm	1.4310	10 pezzi	<b>0 960 291</b>	
	0,02 mm	50 mm	300 mm	1.4310	10 pezzi	<b>0 960 386</b>	
	0,03 mm	50 mm	300 mm	1.1274	10 pezzi	<b>0 960 357</b>	
	0,04 mm	50 mm	300 mm	1.4310	10 pezzi	<b>0 960 290</b>	
	0,05 mm	50 mm	300 mm	1.4310	10 pezzi	<b>0 960 387</b>	
	0,07 mm	50 mm	300 mm	1.1274	10 pezzi	<b>0 960 266</b>	
	0,08 mm	50 mm	300 mm	1.1274	10 pezzi	<b>0 960 388</b>	
	0,09 mm	50 mm	300 mm	1.1274	10 pezzi	<b>0 960 265</b>	
	0,1 mm	50 mm	300 mm	1.4310	10 pezzi	<b>0 960 389</b>	
	1,0 mm	50 mm	300 mm	1.1274	10 pezzi	<b>0 960 264</b>	

### Set adatto



	Art. N°	Prezzo da 1 set
<b>Assortimento strisce calibrate, strisce 25 x 300 mm, contiene: 21 pz</b>		
Contiene 1 striscia di ciascuno dei seguenti spessori (in mm): 0,01 / 0,02 / 0,03 / 0,04 / 0,05 / 0,06 / 0,07 / 0,08 / 0,09 / 0,10 / 0,15 / 0,20 / 0,25 / 0,30 / 0,40 / 0,50 / 0,60 / 0,70 / 0,80 / 0,90 / 1,00	<b>0 960 330</b>	
<b>Assortimento strisce calibrate, strisce 50 x 300 mm, contiene: 25 pz</b>		
Contiene 1 striscia di ciascuno dei seguenti spessori (in mm): 0,01 / 0,02 / 0,03 / 0,04 / 0,05 / 0,06 / 0,07 / 0,08 / 0,09 / 0,10 / 0,12 / 0,15 / 0,18 / 0,20 / 0,25 / 0,30 / 0,35 / 0,40 / 0,45 / 0,50 / 0,60 / 0,70 / 0,80 / 0,90 / 1,00	<b>0 960 331</b>	

### Accessori / Pezzi di ricambio



	Art. N°	Prezzo da 1 pezzo
<b>Cesoia, diritto (1 pezzo)</b>		
per tagliare lamiera sottili, Lunghezza: 170 mm, lunghezza lama di taglio: 50 mm	<b>0 960 326</b>	

# Cassetta assortimento Raaco boxxser

## Cassetta per assortimento Raaco boxxser

Questa pratica cassetta con maniglia di trasporto e chiusura intelligente con una sola mano può essere suddivisa in diverse misure da inserti. È possibile acquistare gli inserti singolarmente o in sei diverse combinazioni di set. Una griglia nel coperchio e nella base della cassetta impedisce lo scivolamento degli inserti.

### Set A

S1	S1	S1	S1	S1
S2		S5	S5	S5
S2				
S4				S5
S4				

### Set B

S1	S1	S1	S1	S1
S6	S6	S6	S6	S6

### Set C

S2	S3
S2	S3
S2	S3
S2	S3
S2	S3

### Set D

S1	S1	S3
S1	S1	S3
S1	S1	S3
S1	S1	S3
S2		S3
S2		S3

### Set E

S1	S1	S3
S1	S1	S3
S1	S1	S3
S1	S1	S3
S1	S1	S3
S1	S1	S3







### Set F

S1	S4
S5	S4
S5	S4
S5	S4
S5	S4

	Art. N°	Prezzo da 1 pezzo
<b>Cassetta assortimento</b>	<b>0 960 200</b>	



## Set cassetta inserti separatori (senza cassetta)

	Quantità dell'imballaggio	Art. N°	Prezzo da 1 set
<b>Set cassetta inserti separatori</b>			
 5 x S1, 2 x S2, 2 x S4, 4 x S5	A	13 pezzi	<b>0 960 230</b>
 5 x S1, 5 x S6	B	10 pezzi	<b>0 960 231</b>
 5 x S2, 5 x S3	C	10 pezzi	<b>0 960 232</b>
 6 x S1, 2 x S2, 5 x S3	D	13 pezzi	<b>0 960 233</b>
 10 x S1, 5 x S3	E	15 pezzi	<b>0 960 234</b>
 1 x S1, 5 x S4, 2 x S5	F	7 pezzi	<b>0 960 235</b>

# Cassetta assortimento Raaco boxxser

## Accessori / Pezzi di ricambio

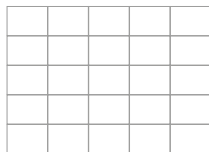

La cassetta può essere divisa internamente con inserti separatori su un sistema a griglie (5 x 5 campi).  
Dimensioni griglia: 39 x 54 mm (P x L).

**Dimensioni interne totali:**

Profondità: 5 x 39 mm (195 mm)

Larghezza: 5 x 54 mm (270 mm)

	Tipo	Dimensioni	Art. N°	Prezzo da 1 pezzo
<b>Cassetta inserti separatori</b>				
	S1	47 x 54 x 39 mm	<b>0 960 221</b>	
	S2	47 x 108 x 39 mm	<b>0 960 222</b>	
	S3	47 x 162 x 39 mm	<b>0 960 223</b>	
	S4	47 x 216 x 39 mm	<b>0 960 224</b>	
	S5	47 x 54 x 78 mm	<b>0 960 225</b>	
	S6	47 x 54 x 156 mm	<b>0 960 226</b>	



Imm. incl. inserti opzionali

**Che resistenza:** la cassetta assortimento è molto resistente.

## Bomboletta spray ad aria compressa ricaricabile

### Bomboletta spray ad aria compressa

Utilizzando questa bomboletta spray ricaricabile, può essere trattata la maggioranza dei liquidi (ideale per oli spray, detergenti, lubrificanti refrigeranti). Ciò vi consentirà di risparmiare sul costo dello smaltimento rifiuti e utilizzare sostanze attive di vario genere ricaricando da contenitori di grosse dimensioni. E' un gioco da ragazzi: basta versare il liquido dalla parte superiore della bomboletta, mentre la carica dell'aria compressa avviene attraverso la valvola posta sulla base grazie ad una apposita stazione di aria compressa (pressione ottimale 5-10 bar). Quando viene utilizzato, viene spruzzato solo il principio attivo puro e non c'è aria compressa!





## Bomboletta spray ad aria compressa ricaricabile

	Art. N°	Prezzo da
<b>Bomboletta spray ad aria compressa</b>		1 pezzo



Quantità di riempimento: 400 ml, riempimento dall'alto, ricarica aria compressa attraverso valvola sul fondo e apposita stazione di aria compressa, fornita con 2 valvole e 4 testine spray **0 960 610**

### Accessori / Pezzi di ricambio

	Art. N°	Prezzo da	
		1 pezzo	1 set
<b>Stazione di servizio aria compressa</b>			



Per connessione diretta alla rete dell'aria compressa con innesto a nipplo. Lunghezza tubo circa 0,5 m. Per riempire la lattina spray viene pressata alla stazione di servizio. Dopo le operazioni di riempimento (circa 8-10 secondi) la valvola si chiude automaticamente. La stazione di servizio può rimanere connessa alla rete dell'aria compressa.

**0 960 611**

### **Set valvola-testine spray**



composto di 4 diverse testine spray e una valvola a sfera dotata di tubo d'aspirazione.

**0 960 615**

# Sistemi di aspirazione

## Sistemi di aspirazione joke

... emissioni laser, polvere e polveri sottili, solventi, vapori di adesivi, fumi di saldatura e saldatura ...

almeno uno di questi o altri inquinanti sono presenti ogni giorno nel vostro ambiente di lavoro. Al contrario, si dovrebbe fare qualcosa per prevenire gli infortuni.

Con un sistema d'aspirazione joke si creano le condizioni ottimali per „buona qualità dell'aria“ nei luoghi di lavoro.

Con noi, è possibile scegliere tra due sistemi di aspirazione:

- **JF Compact** con prodotti base convenienti
- **JFD Premium** il sistema molto potente che comprende molte attrezzature (alta capacità filtrante, controllo filtro, porta seriale per controllo remoto)

JF 5 si distingue per la sua struttura compatta e viene fornito con un filtro combinato (particelle/ carboni attivi). A differenza di questo modello, i sistemi JF 10 e JFD Premium sono disponibili con due diversi moduli filtranti: filtro per sostanze in sospensione per polveri/polveri sottili oppure per tutte le particelle prodotte durante i processi di lavorazione meccanici.

Il filtro ai carboni attivi trova applicazione dove si sviluppano fumi di solventi, vapori di adesivi, vapori di saldatura, fumi e inquinanti gassosi simili. Questo filtro li elimina o li riduce al minimo.

L'alta densità dei filtri usati, garantisce un alto tasso di separazione delle particelle e delle sostanze inquinanti. I filtri possono essere combinati in un unico modulo e sostituiti facilmente. Pertanto, quando è necessaria la sostituzione, solo i filtri saturi devono essere sostituiti, mentre gli altri continuano ad essere utilizzati.

Il raffreddamento della turbina (raffreddamento by-pass) all'interno del dispositivo offre una durata estremamente elevata della turbina, anche in condizioni di utilizzo in continuo. Il design modulare permette di adattarsi in modo efficace alle esigenze individuali.

### Braccio d'aspirazione per montaggio su dispositivo

**JF 5 Compact**  
Art. N° 0 200 185

**JF 10 Compact**  
Art. N° 0 200 242-3

**JFD Premium**  
Art. N° 0 200 266

**Cappa di aspirazione**  
Art. N° 0 200 248

**Tubo di aspirazione**  
Art. N° 0 200 243



**Braccio d'aspirazione per montaggio a tavolo**  
Art. N° 0 200 268

### Dispositivo di aspirazione

**JF 5 Compact**  
Art. N° 0 200 225

**JF 10 Compact**  
Art. N° 0 200 230-3

**JFD Premium**  
Art. N° 0 200 250-1



### Per saperne di più su sostanze inquinanti sul posto di lavoro e l'utilizzo di sistemi di aspirazione

Aerosol costituiti da un grande numero di particelle di polvere e fumi di diversi diametri. Si formano durante i processi di produzione quali fresatura, trapanatura, taglio laser, saldatura, incisione, etc. Le dimensioni delle particelle sono misurate in micron ( $\mu\text{m} = 10^{-6}\text{m}$ ). Il carico sulla funzione respiratoria in funzione delle dimensioni delle particelle è mostrato nell'immagine a fianco...

#### Intervallo di manutenzione del filtro

In un sistema ben dimensionato, sono indicati i seguenti intervalli per ogni tipo di filtro, a secondo del carico:

- Filtro Z-Line: 4 – 8 mesi
- Filtro HEPA: 4 – 8 mesi
- Filtro ai carboni attivi: 6 – 12 mesi

#### Il mancato cambio del filtro annulla la protezione per la vostra salute!

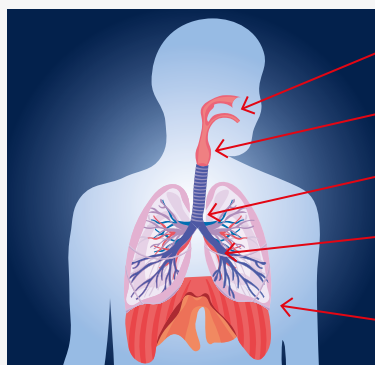

- Mucose nasali e faringe 10  $\mu\text{m}$
- Laringe 4,7 – 5,8  $\mu\text{m}$
- Trachea e bronchi principali 3,3 – 4,7  $\mu\text{m}$
- Bronchi secondari e terminali 1,1 – 3,3  $\mu\text{m}$
- Alveoli 1  $\mu\text{m}$

Designed by Alvaro\_cabrera/Freeepik





# Sistema d'aspirazione joke JFD Premium

	Versione	Art. N°	Prezzo da 1 pezzo
<b>Sistema d'aspirazione joke JFD Premium</b>			
 <p>Dispositivo d'aspirazione con apparecchiatura di filtrazione iniziale e controllo filtro, a regolazione in continuo, contatore, 4 ruote per uso mobile, accessori esclusi</p> <p>Sistema con certificazione W3 e filtro HEPA H13</p> <p>Dati tecnici:                      Cap. aspirazione, a soff. libero: 320 m³/h                      Cap. di aspirazione, effettiva: 50 – 250 m³/h                      Compressione max: 20.000 Pa                      Motore: funzionamento in continuo                      Alimentazione: 100 – 240 V, 50/60 Hz                      Potenza motore: 1,1 kW                      Livello di rumorosità: ca. 62 dB(A)                      Peso: ca. 40 kg (0 200 250-1)                      Peso: ca. 55 kg (0 200 250-ZA)                      Dimensioni (L x A x P): 350 x 785 x 350 mm (con filtro ai carboni attivi)                      carboni attivi: 350 x 1.050 x 350 mm                      Colore: RAL 7035                      Fori aspirazione: 3 (retro)                      Fori aspirazione per braccio: 1 (sopra)                      Equipaggiamento filtro: Filtro HEPA H 13 2,4 m² + Filtro Z-Line (Art. N° 0 200 250-1)                      Filtro ai carboni attivi + Filtro HEPA + Filtro Z-Line (Art. N° 0 200 250-ZA)</p>	con filtro particelle in sospensione	<b>0 200 250-1</b>	
	con filtro a carboni attivi	<b>0 200 250-ZA</b>	

 **Sistema con certificazione W3 e filtro HEPA H13**



## Accessori / Pezzi di ricambio

	Art. N°	Prezzo da 1 pezzo
<b>Filtro HEPA, 300 x 300 x 78 mm</b>		<b>0 200 246</b>
		
<b>Filtro Z-Line, 300 x 300 x 145 mm</b>		<b>0 200 245-N</b>
 per sistemi realizzati fino al 2017		
<b>Filtro Z-Line Plus, 300 x 300 x 225 mm</b>		<b>0 200 245-3</b>
per sistemi realizzati dopo il 2017		
<b>Filtro ai carboni attivi, 295 x 295 x 200 mm</b>		<b>0 200 240-1</b>
		
<b>Braccio d'aspirazione per montaggio su dispositivo</b>		<b>0 200 266</b>
 lunghezza 850 mm, 3 articolazioni, con valvola a farfalla, tubo in alluminio anodizzato		

## Aspiratore joke eco 20

### bassa rumorosità, risparmio energetico - spazio di lavoro aggiuntivo

#### Aspiratore joke eco 20

Aspiratore con dotazione di filtri iniziali e monitoraggio dei filtri, regolabile in continuo, contatore di funzionamento, 4 ruote per uso mobile, senza accessori, con filtro per le sostanze in sospensione H13, filtro a zeta e filtro a carboni attivi.

#### ulteriori vantaggi:

- superficie di lavoro aggiuntiva per l'installazione, ad esempio, di laser compatti con ingombro ridotto
- pre-filtro di grandi dimensioni per aumentare la durata dell'unità di aspirazione
- risparmio energetico, potente e silenzioso

Prezzo da

Art. N°

1 pezzo

#### Sistema d'aspirazione Eco 20

Portata d'aria con erogazione libera:	350 m <sup>3</sup> /h	<b>0 200 080</b>
Portata effettiva del volume d'aria:	100 - 300 m <sup>3</sup> /h	
Pressione statica massima:	6.000 Pa	
Tipo di azionamento:	funzionamento continuo	
Voltaggio / frequenza:	100-240 V, 50/60 Hz	
Output motore:	0,6 kW	
Livello volume:	approx. 53 dB(A)	
Peso:	approx. 125 kg	
Dimensioni:	780 x 710 x 700 mm	
Colore:	RAL 7035	
Connettore di aspirazione:	NW 100 (1x)	
Equipaggiamento filtro:	Z-line filter (0 200 084) + H13 (0 200 083) + activated charcoal 26 L (0 200 082)	



#### Facile sostituzione del filtro

Quando un filtro è saturo, può essere sostituito in maniera pulita e sicura attraverso gli sportelli anteriori delle singoli stadi del filtro. Gli altri filtri rimangono come sono nel sistema.



#### Sistema laser di tipo base a ingombro ridotto

La serie Desk è stata sviluppata appositamente come unità di base per laser compatti con un'area di base massima di 700 x 700 mm. Consente di risparmiare spazio e sostituisce un piano di lavoro altrimenti necessario.

Un tavolo da lavoro altrimenti necessario. Le espansioni per i laser più grandi possono essere ampliate individualmente. Gli adattamenti alle applicazioni sono facilmente possibile.

**Bassa rumorosità e risparmio energetico**

La serie, come „Green Line“, è sinonimo di particolare rispetto per l'ambiente. Abbiamo sviluppato questa serie pensando soprattutto alla tutela dell'ambiente, in modo da consumare meno elettricità rispetto ai sistemi di aspirazione convenzionali.



I soffiatori utilizzati, a **risparmio energetico e a bassa rumorosità** (circa 53 db(A)), si notano appena in ambienti sensibili al rumore come laboratori e uffici. Il **risparmio energetico può raggiungere fino al 65%**.

**Silenzioso****Funziona in modo efficiente senza fare molto rumore**

- si sente appena nell'ambiente di lavoro
- motore a risparmio energetico
- solo 53 dB(A)

**Applicazioni: Tecnologia laser**

I laser sono utilizzati per la lavorazione di metalli, legni e plastiche. Grazie a questa versatilità, le aziende sono intensamente coinvolte nella tecnologia laser. Questo non solo aumenta l'efficienza, ma crea anche creare sottoprodotti indesiderati, a prescindere dal tipo e dalle prestazioni. L'estrazione sicura delle polveri sottili e dei fumi del laser.

**Processi di lavoro con vapori/gas**

I gas sono molto più difficili da separare rispetto alle particelle solide. Grazie alla loro struttura chimica possono passare senza problemi attraverso la maggior parte dei filtri. Per estrarre i gas in modo corretto e affidabile sono necessari estrattori speciali.

**Asporta ogni particella nociva - gli inquinanti non hanno alcuna possibilità di sopravvivenza**

- Smaltimento delle polveri a bassa contaminazione
- Setaccio molecolare contro gli inquinanti gassosi
- Tubazione / Tubo flessibile / Braccio di aspirazione
- Tubo di ricircolo dell'aria o dell'aria di scarico



**Elevato potere di assorbimento**

L'assorbimento delle sostanze gassose avviene con i granuli di carbone attivo (assorbimento fisico). Raccoglie una gamma molto ampia di gas e odori. Su richiesta, sono possibili miscele speciali se richiesto, sono possibili miscele speciali che si adattano al processo di ogni cliente. Per maggiori informazioni chiedete al nostro team di vendita.







# Sistema d'aspirazione

## joke JF 10 Compact

		Versione	Art. N°	Prezzo da 1 pezzo
<b>Sistema d'aspirazione joke JF 10 Compact</b>				
	Dispositivo d'aspirazione con apparecchiatura di filtrazione iniziale, regolabile, contatore funzionamento, carrellato su 4 ruote, accessori non inclusi	con filtro particelle in sospensione	<b>0 200 230-3</b>	
		con filtro a carboni attivi	<b>0 200 230-ZA1</b>	
	Dati tecnici:			
	Output aspirazione, soffio libero: 250 m³/h Output aspirazione effettivo: 20 – 200 m³/h Max. compressione: 6.000 Pa Motore funzionamento: in continuo Alimentazione: 120 – 230 V, 50/60 Hz Motore output: 0,65 kW Livello rumorosità: circa < 62 dB(A) Peso: circa 24 kg Dimensioni (L x A x P): 300 x 510 x 300 mm Colore: RAL 7035 Connettori aspirazione: 2 (retro) Connettori aspirazione per braccio: 1 (in alto)			
	Filtro (0 200 230-3): Prefiltro F5 + filtro particelle in sospensione H 13			
	Filtro (0 200 230-ZA1): Prefilter F5 + filtro particelle in sospensione H 13 + filtro a carboni attivi			



### Accessori / Pezzi di ricambio

		Art. N°	Prezzo da 1 pezzo
<b>Filtro HEPA H 13, 250 x 250 x 190 mm</b>			<b>0 200 271</b>
			
<b>Feltri filtranti F5, 230 x 230 mm (Confezione: 20 Pezzi)</b>			<b>0 200 257</b>
			
<b>Combinazione filtro HEPA / carboni attivi, 250 x 250 x 190 mm</b>			<b>0 200 240-4</b>
			
<b>Braccio d'aspirazione per montaggio su dispositivo</b>			<b>0 200 242-3</b>
		850 mm lungh, 3 articolazioni, senza valvola a farfalla, tubi in alluminio anodizzato	

# Sistema d'aspirazione joke JF 5 Compact

		Versione	Art. N°	Prezzo da 1 pezzo
<b>Sistema d'aspirazione joke JF 5 Compact</b>				
	Dispositivo d'aspirazione con apparecchiatura difiltrazione iniziale, regolabile, contatore funzionamento, carrellato su 4 ruote, accessori non inclusi		con filtro combinato	<b>0 200 225</b>
	Dati tecnici: Output aspirazione, soffio libero: 130 m³/h Output aspirazione effettivo: 20 – 100 m³/h Max. compressione: 1.900 Pa Motore: funzionamento in continuo Alimentazione: 90 – 264 V, 50/60 Hz Motore output: 0,05 kW Livello rumorosità: circa 58 dB(A) Peso: circa 17 kg Dimensioni (L x A x P): 300 x 315 x 300 mm Colore: RAL 7035 Connettori aspirazione: 2 (retro) Connettori aspirazione per braccio: opzionale Dotazione filtro: Filtro combinato: filtro per sostanze in sospensione / ai carboni attivi (Art. N° 0 200 227)			

## Accessori / Pezzi di ricambio

		Art. N°	Prezzo da 1 pezzo	1 set
<b>Coperchio JF 5 con braccio aspirante flex NW50</b>				
	Nero, 900 mm, 2 articolazioni		<b>0 200 185</b>	
<b>Kit schermo piatto con supporto portaschermo</b>				
	Sistema 50, trasparente, 330 x 240 mm, senza tubo di connessione		<b>0 200 152</b>	
<b>Set tubo</b>				
		Lunghezza 1,25 m, con manicotto di collegamento	<b>0 200 153</b>	
<b>Filtro combinato: filtro per sostanze in sospensione/ai carboni attivi</b>				
			<b>0 200 227</b>	

**i Un display elettronico offre nuove possibilità!**

- Monitoraggio filtro
- Monitoraggio turbina
- Messaggi di guasto
- Regolazione del numero di giri mediante funzione pulsanti
- Tutte le informazioni presentate in modo chiaro e user friendly su un display a colori





## Sistemi d'aspirazione

### Accessori

	Art. N°	Prezzo da 1 pezzo
<b>Braccio aspirazione per installazione a tavolo</b>		
 <p>850 mm lunghi, 3 articolazioni, con valvola a farfalla, tubi in alluminio anodizzato, incl. staffa da tavolo e tubo 2,5 m</p>	<b>0 200 268</b>	
<b>Ugello saldatura per braccio aspirazione</b>		
 <p>310 mm lunghi, alluminio anodizzato</p>	<b>0 200 243</b>	
<b>Cappa aspirante per braccio aspirante</b>		
 <p>Ø 200 mm</p>	<b>0 200 248</b>	
<b>Tubo di connessione</b>		
 <p>2,5 m, molle di fissaggio NW 44 su entrambi i lati</p>	<b>0 200 247</b>	
<b>Tubo di connessione NW 44/NW50</b>		
 <p>2,5 m incl. manicotto di connessione per il collegamento di un braccio di aspirazione/puntale di aspirazione esterno Ø 50 mm a un sistema di aspirazione</p>	<b>0 200 247-3</b>	

## Sistemi d'aspirazione Accessori

		Art. N°	Prezzo da 1 pezzo
<b>Cono di aspirazione</b>			
	incl. l'alloggiamento per lo schermo protettivo a LED  • per spessori di tavolo fino a 60 mm • apertura di aspirazione 100 x 80 mm • raccordo per tubo rettangolare 80 x 30 mm	<b>0 200 514</b>	
<b>Canale di aspirazione</b>			
	Tubo rettangolare 80 x 30 mm per cono di aspirazione  • lunghezza 500 mm • per il montaggio sottopiano • bocchettone di aspirazione Ø 37/41 mm	<b>0 200 515</b>	
<b>Manicotto di riduzione da 50/63 a 40/50</b>			
	Per il collegamento del canale di aspirazione al tubo di collegamento NW 44	<b>0 200 251-3</b>	

<b>Schermo protettivo a LED</b>			
	<ul style="list-style-type: none"> <li>• ottima protezione per il lavoro</li> <li>• schermo protettivo in vetro di sicurezza monolastra</li> <li>• illuminazione SMD-LED (condizioni di luce diurna)</li> <li>• aspirazione attraverso cono di aspirazione</li> <li>• illuminazione chiara e senza ombre</li> <li>• compreso stativo per tavolo</li> </ul> Dati tecnici: Temperatura colore: 6.000 K Intensità luminosa: 2.500 lux (più luminoso che due lampadine a incandescenza da 60 W)  Tensione nominale: AC 100–240 V, 50/60 Hz Tensione d'esercizio: 12 V Potenza assorbita: 8 Watt Dimensioni schermo protettivo: altezza 205 mm, larghezza 160 mm, spessore 4 mm	<b>0 200 510</b>	
			

## Box sbavatura JK19



Prezzo da

Art. N°

1 pezzo

**Box sbavatura JK19**

Box sbavatura JK 19 da collegare ad un impianto di aspirazione

**0 200 894**

Con illuminazione integrata, pistola di soffiaggio e aperture per le mani dotate di tenda a lamelle.

Grande spazio di lavoro con basse dimensioni esterne.

Dati tecnici:

Dimensioni (L x P x A): 600 x 400 x 300 mm

Tensione di alimentazione: 230 V, 50 Hz

Bocchettone di scarico aria: sul retro

Peso: 15 kg



Attacco per lente d'ingrandimento



# Box sbavatura JK15

## Box sbavatura JK15

L'unità compatta e semi-chiusa è stata progettata per l'uso nella sbavatura, lucidatura e smerigliatura di piccoli pezzi. La scatola di sbavatura viene utilizzata da modellisti e stampisti, gioiellieri, odontotecnici, tecnici di laboratorio e molti altri.

La camera di lavoro è illuminata da una luce LED orientabile ed è dotata di un ugello ad aria compressa con volume d'aria variabile, che può essere regolato tramite un giunto a sfera. L'ugello dell'aria fa sì che la polvere e lo sporco vengano allontanati dal pezzo in lavorazione verso l'ugello di aspirazione. L'apparecchio è dotato di un attacco per tubi dell'aria compressa da 4 mm, inoltre nella fornitura sono inclusi dei riduttori da 4 mm a 6 mm.

Un sistema di scarico può essere collegato alla parte posteriore della presa d'aria di scarico (Ø 57 mm) tramite un tubo flessibile.

I pannelli in policarbonato possono essere aperti per una facile pulizia della scatola. La lente di ingrandimento pieghevole, una raccogliatore rimovibile e i braccioli imbottiti completano il sistema.

	Art. N°	Prezzo da 1 pezzo
<b>Box sbavatura JK15</b>		
 <p>con illuminazione a LED integrata, braccioli imbottiti, ugello dell'aria e attacco della lente di ingrandimento.</p> <p>Dati tecnici:                      Ugello aria: flusso d'aria e posizione regolabile                      Attacco aria: Ø 4 / 6 mm sul lato posteriore                      Lente d'ingrandimento: 2,5x Ø 125 mm / 10x Ø 25 mm                      Attacco aria di scarico: Ø 57 mm lato posteriore                      Dimensioni (L x P x A): 270 x 250 x 290 mm                      Tensione di alimentazione: 230 V, 50/60 Hz                      Peso: 5 kg</p>	<b>0 200 896</b>	

## ⚙️ Accessori / Pezzi di ricambio

	Art. N°	Prezzo da 1 pezzo
<b>Manicotto di riduzione flessibile</b>		
 <p>campo di serraggio 48-73 mm / 35-60 mm</p>	<b>0 200 891</b>	
<b>Lente di ingrandimento supplementare, con ventosa a vuoto</b>		
 <p>per tutte le superfici lisce</p> <p>lente di ingrandimento: 2,5 x Ø 125 mm / 10 x Ø 25 mm                      ventosa: 55 mm</p>	<b>0 200 894-1</b>	
<b>Faretto LED</b>		
 <p>Faretto a LED super luminoso</p> <p>Molto flessibile grazie alla base magnetica e all'opzione girevole</p> <ul style="list-style-type: none"> <li>• Qualità della luce del giorno</li> <li>• 200 lumen</li> <li>• 7 watt</li> <li>• 100/240 V, 50/60 Hz</li> </ul>	<b>0 200 894-2</b>	

1  
2  
3  
4  
5  
6  
7

# Microscopi e strumenti di controllo

**515** Stereomicroscopi

**525** Fonti luce fredda

**523** Archiviazione digitale immagini

**528** Lenti d'ingrandimento

# Stereomicroscopi

## Panoramica di sistema SM-200 • SM-101

### Stereomicroscopio SM-200



**Protezione in gomma**  
Art. N° 0 200 602

**Oculare 25 x**  
Art. N° 0 200 610

**Oculare 10 x**  
Art. N° 0 200 609

**Lampada LED ad anello**  
Art. N° 0 200 621

**Lampada LED ad anello, con accensione a segmenti**  
Art. N° 0 200 623

**Obiettivo 2,0 x**  
Art. N° 0 200 612

**Obiettivo 0,5 x**  
Art. N° 0 200 611

**SM-200 Modello standard**  
Art. N° 0 200 600

**SM-200 Modello con tubo di ripresa**  
Art. N° 0 200 600-1

**NUOVO!**

**LCD 101 Display 9", telecamera integrata per video/fotografia**  
Art. N° 0 200 665-5

**Videocamera digitale**  
Art. N° 0 200 631-2  
Art. N° 0 200 631-6

### Stereomicroscopio SM-101



**NUOVO!**

**LCD 101 Display 9", telecamera integrata per video/fotografia**  
Art. N° 0 200 665-5

**Videocamera digitale**  
Art. N° 0 200 631-2  
Art. N° 0 200 631-6

**Adattatore C-Mount 0,35 x per SM 101**  
Art. N° 0 200 663-1

**Obiettivo 0,5 x**  
Art. N° 0 200 663-5

**SM-101 Modello standard**  
Art. N° 0 200 665-3

## Stereomicroscopi SM-101 • SM-200

### Stereomicroscopi

I nostri stereomicroscopi sono utilizzati per ingrandire manufatti e loro superfici a fini di controllo e ispezione. Inoltre consentono di seguire e controllare la qualità di lavorazione su pezzi in lavorazioni quali microsaldatura o lucidatura. Potete scegliere tra Modello Base SM-101 ed il supercollaudato Modello Top SM-200 con molte versatili possibilità.

La struttura dello stereomicroscopio con due oculari e un obiettivo consente una rappresentazione tridimensionale della superficie osservata. Di conseguenza, differenze di altezza sul livello di osservazione risultano plasticamente visibili.

### Stereomicroscopio SM-200

Lo stereomicroscopio universale orientabile, basculabile montato su colonne è altrettanto facile da montare su pezzi di grandi dimensioni senza dover orientare il pezzo di conseguenza. L'area d'ispezione può essere illuminata in modo uniforme con una lampada ad anello da attaccare all'obiettivo.

Oculari e obiettivi con diversi fattori di ingrandimento possono essere combinati per ottenere l'ingrandimento ottimale.



con tubo di ripresa

### Stereomicroscopio SM-101

Il fratello minore del grande microscopio SM-200 è già dotato di tubo di ripresa standard. Inoltre questo microscopio offre una tecnologia matura ad un prezzo incentivante. L'illuminazione non è compresa nella fornitura della versione standard. È possibile installare in opzione luci anulari a LED o sorgenti di luce fredda della nostra gamma possono.

La base ideale per un ambiente di archiviazione digitale delle immagini: l'apparecchiatura consente di commutare, a volontà, dalla visione stereo attraverso gli oculari all'utilizzo di una fotocamera. In questo caso, l'oggetto è visibile con un solo oculare. Sostituendo il disco di lavoro nero/bianco con il vetro fornito con il microscopio, gli oggetti possono essere visualizzati con luce trasmessa.



### Rapporto campo visivo-Ø e distanza di lavoro in funzione dell'ingrandimento

Componenti microscopio	Ingrandimento SM 101	Ingrandimento SM 200	Campo visivo-Ø	Distanza di lavoro
Oculare 10x ed obiettivo 0,5x	3,5 - 22x	3,25 - 22,5x	Ø 8 - 54 mm	160 mm
Oculare 25x ed obiettivo 0,5x	8,75 - 56,25x	8,125 - 56,25x	Ø 5,3 - 30 mm	
Oculare 10x ed obiettivo 0x	10 - 45x	6,5 - 45x	Ø 4 - 27 mm	90 mm
Oculare 10x ed obiettivo 2x	14 - 90x	13 - 90x	Ø 2,6 - 18 mm	
Oculare 25x ed obiettivo 0x	17,5 - 112,5x	16,25 - 112,5x	Ø 2 - 13 mm	25 mm
Oculare 25x ed obiettivo 2x	35 - 225x	32,5 - 225x	Ø 1,3 - 7 mm	



# Stereomicroscopi SM-101



Stereomicroscopio SM-101 con tubo di ripresa	
Versione	con connessione trinoculare
Dimensioni della piastra di appoggio	285 x 238 mm
Diottrie	da -5 a +5 dpt
Ingrandimento	7 - 45x
Distanza di lavoro	ca. 100 mm (165 mm con obiettivo 0,5x)
Dimensioni	285 x 238 mm
Peso	5,5 kg
Contenuto della fornitura	Unità di base con ingrandimento da 0,7 a 4,5x (regolazione in continuo), 2 oculari con ingrandimento 10x, Adattatore per oculare, senza illuminazione
Art. N°	<b>0 200 665-3</b>
Prezzo	





### ⚙️ Accessori / Pezzi di ricambio

	Art. N°	Prezzo da 1 pezzo
<b>Adattatore C-Mount</b>		
	0,35x per stereomicroscopio 101 (0200665-3) trinoculare	<b>0 200 663-1</b>
<b>Obiettivo</b>		
	0,5x per stereomicroscopio 101 (0 200 665-3) trinoculare	<b>0 200 663-5</b>
	2,0x per Stereomicroscopio 101 (0 200 665-3) trinoculare	<b>0 200 663-4</b>



## Stereomicroscopi SM-200



		Versione	Art. N°	Prezzo da 1 pezzo
<b>Stereomicroscopi SM-200, standard</b>				
	Dimensioni della piastra di appoggio 253 x 253 mm Diottrie: Da -3 a +3 dpt Ingrandimento: Da 3,25 a 225x Distanza di lavoro: da 30 a 150 mm circa Corsa: vert. 430 mm, orizz. 420 mm Regolazione fine: vert. 66 mm, orizz. 57 mm Peso: 25 kg Contenuto della fornitura: Unità di base con ingrandimento da 0,65x a 4,5x (regolazione in continuo), 2 x Oculare con ingrandimento 10x, cappuccio di protezione obiettivo, lampada ad anello (LED)	senza tubo di ripresa	<b>0 200 600</b>	
	Dimensioni della piastra di appoggio 253 x 253 mm Diottrie: Da -3 a +3 dpt Ingrandimento: Da 3,25 a 225x Distanza di lavoro: da 30 a 150 mm circa Corsa: vert. 430 mm, orizz. 420 mm Regolazione fine: vert. 66 mm, orizz. 57 mm Peso: 25 kg Contenuto della fornitura: Unità di base con ingrandimento da 0,65x a 4,5x (regolazione in continuo), 2 x Oculare con ingrandimento 10x, cappuccio di protezione obiettivo, lampada ad anello (LED)	con tubo di ripresa	<b>0 200 600-1</b>	

### Accessori / Pezzi di ricambio



	Quantità dell'imballaggio	Art. N°	Prezzo da 1 pezzo	1 set
<b>Protezioni in gomma</b>				
	2 pezzo	<b>0 200 602</b>		
<b>Oculare 10x</b>				
	2 pezzo	<b>0 200 609</b>		
<b>Oculare 25x</b>				
	2 pezzo	<b>0 200 610</b>		
<b>Obiettivo 0,5x</b>				
		<b>0 200 611</b>		
<b>Obiettivo 2,0x</b>				
		<b>0 200 612</b>		

## Stereomicroscopio con piede magnetico commutabile e braccio flessibile

### Stereomicroscopio con piede magnetico commutabile e braccio flessibile

Lo stativo è dotato di un piede magnetico commutabile che garantisce, grazie all'elevatissima forza magnetica di 800 N, un fissaggio sicuro. La grande distanza di lavoro assicura un grande comfort per il lavoro al microscopio. Il braccio flessibile a 3 assi permette di collocare il microscopio in qualsiasi posizione.

		Prezzo da
		Art. N° 1 pezzo
<b>Stereomicroscopio con piede magnetico commutabile e braccio flessibile</b>		
	Ingrandimento:	10x
	Visione dritta:	45°
	Distanza di lavoro:	ca. 225 mm
	Piede magnetico (L x P x A):	50 x 60 x 55 mm
	Forza magnetica:	800 N
	Braccio flessibile L1/L2:	133/113 mm
Entità di fornitura:	incl. oculare 10x e obiettivo 1x	
		<b>0 200 601</b>

		Prezzo da
		Art. N° 1 pezzo
<b>Stereomicroscopio con piede magnetico commutabile e braccio flessibile</b>		

	Ingrandimento: 1	0/20-fach	<b>0 200 601-2</b>
	Visione dritta	0°	
	Distanza di lavoro:	ca. 70 mm	
	Campo visivo:	ca. 10 mm	
	Piede magnetico (L x P x A):	50 x 60 x 55 mm	
	Forza magnetica:	800 N	
	Braccio flessibile L1/L2	133 / 113 mm	
	incl. okulari 10x, 5x e obiettivo 2x		



## Videocamera digitale per stereomicroscopi

### Archiviazione immagini digitali

Gli stereomicroscopi con tubo di ripresa sono predisposti per essere utilizzati con fotocamere digitali.

Con il set videocamera digitale e software è possibile avere l'immagine del microscopio dal vivo sullo schermo del tuo computer. Con questa soluzione professionale è possibile archiviare le immagini pulite o con l'uso del software lavorarci, misurare, analizzare ecc. La macchina viene collegata con il riduttore C-Mount al tubo di ripresa del microscopio. Usando il riduttore in dotazione, la telecamera può essere installata su microscopi convenzionale senza alcun tubo di ripresa. In questo caso è installato di fronte all'oculare del microscopio.

Entrambe le videocamere possono essere collegate via USB a un PC. La videocamera HD permette inoltre di osservare, attraverso interfaccia HDMI, immagini brillanti dal vivo sullo schermo oppure di salvarle su una scheda SD.

	Art. N°	Prezzo da 1 pezzo
<b>Videocamera digitale con software di elaborazione delle immagini</b>		
	Trasferimento dei risultati microscopici dal vivo sul PC.  <b>Dati tecnici:</b> Risoluzione 5 Mega-Pixel (2.048 x 1.536 px) Connessione USB 2.0  <b>Contenuto della fornitura:</b> <ul style="list-style-type: none"> <li>• software per l'elaborazione delle immagini, il rilievo e l'archiviazione</li> <li>• cavo USB</li> <li>• CMOS 1/2" per il montaggio alla videocamera e al microscopio con riduttore C-mount</li> <li>• incl. 2 riduttori oculari Ø 30 e Ø 30,5 mm</li> <li>• obiettivo 0,45 x 5 fps (2.592 x 1.944 px) – 38 fps (640 x 480 px)</li> <li>• vetrino di misurazione/calibrazione</li> </ul>	<b>0 200 631-2</b>

	Art. N°	Prezzo da 1 pezzo
<b>Multi videocamera digitale/analogica con risoluzione Full HD</b>		
	<ul style="list-style-type: none"> <li>• dal vivo attraverso HDMI (1980 x 1080) 60 immagini al secondo</li> <li>• dal vivo attraverso USB/PC (1980 x 1080) 30 immagini al secondo</li> <li>• formato ripresa scheda SD 1980 x 1080, video HD 980 x 1080</li> </ul> <b>Contenuto della fornitura:</b> <ul style="list-style-type: none"> <li>• cavo USB e HDMI</li> <li>• sistema stand-alone, è possibile lavorare senza il supporto computer</li> <li>• software per PC</li> <li>• software onboard / utilizzo via mouse</li> <li>• vetrino di misurazione/calibrazione</li> </ul>	<b>0 200 631-6</b>



# Stereomicroscopio schermo LCD 101

## Salvataggio di immagini e video

**NUOVO!**

Questo schermo LCD può essere collegato a un microscopio trinoculare tramite un adattatore c-mount o a tutti i microscopi convenzionali tramite un adattatore per oculare (0 200 657). L'analisi delle strutture superficiali e dei micro oggetti con lo schermo LCD 101 è facile e conveniente. Il software di bordo consente di catturare e salvare immagini e filmati su una scheda microSD.

	Art. N°	Prezzo da 1 pezzo
<b>Stereomicroscopio camera con schermo LCD 101</b>		

- Full HDMI 1080P, 60 fotogrammi al secondo, video 30 FPS
- Formato di registrazione scheda microSD
- sistema stand-alone, possibile lavorare senza il supporto di un computer
- software a bordo / funzionamento tramite mouse

**0 200 665-5**

Ambito di fornitura:

Schermo LCD 9" con mouse USB, controllo on-board, cavo USB



Menu a sinistra e in basso sullo schermo  
Software di bordo | Controllo del mouse



controllare le foto e le registrazioni video  
acquisite e confrontarle in finestre separate

## Lampada LED ad anello per stereomicroscopi

### Lampada LED ad anello per stereomicroscopi

Durante il lavoro allo stereomicroscopio una lampada ad anello di buona qualità è da considerarsi praticamente un equipaggiamento base per garantire un'accurata illuminazione della superficie di lavoro e soprattutto dell'oggetto osservato. Finora, a questo scopo sono state utilizzate o le lampade al neon oppure la variante professionale a luce fredda.

Grazie all'avanzata tecnologia a LED oggi disponiamo di una valida alternativa: le lampade LED ad anello di joke. Queste lampade non solo vantano una luce più chiara e precisa, ma hanno anche un consumo più basso e durano più a lungo. Le lampade ad anello a LED sono disponibili in due versioni. Una volta con 48 LED e intensità luminosa regolabile. La seconda versione ha 60 LED, commutabili in 4 segmenti, intensità luminosa regolabile (non in modalità segmento).

Le lampade ad anello sono fornite complete di tutti gli accessori richiesti per montarle al microscopio.



Utilizzo della lampada LED ad anello con accensione a segmenti sullo stereomicroscopio SM-200

	Art. N°	Prezzo da 1 pezzo
<b>Lampada ad anello (48 LED)</b>		
	Distanza di lavoro: 50 – 150 mm Ø interno: 60 mm Temperatura colore: 6.000 K Intensità luminosa (regolabile): 12.000 lux con una distanza di 80 mm Durata in servizio lampadine: > 10.000 h Alimentazione: 100 – 240 V, 50/60 Hz Tensione in uscita: 24 V, DC, 250 mA Materiale: corpo in robusto materiale plastico Contenuto della fornitura: inclusi: alimentatore e cavo di collegamento	<b>0 200 621</b>

Lampada ad anello con 48 LED

	Art. N°	Prezzo da 1 pezzo
<b>Lampada ad anello (60 LED), a quattro segmenti individualmente commutabili</b>		
	Distanza di lavoro: 50 – 150 mm Ø interno: 60 mm Temperatura colore: 6.500 K Intensità luminosa (regolabile): 16.000 Lux con una distanza di 100 mm Durata in servizio lampadine: > 10.000 h Alimentazione: 100 – 240 V, 50/60 Hz Tensione in uscita: 12 V, DC, 400 mA Materiale: corpo in alluminio Contenuto della fornitura: alimentatore e cavo di collegamento	<b>0 200 623</b>

Lampada ad anello con 60 LED, suddivisi in quattro segmenti (di rispettivamente 15 LED) che possono essere accesi individualmente.



## Fonti di luce fredda LED

### Fonti di luce fredda LED

Sorgente luminosa con due guide autonome a collo di cigno dotate di 2 potenti led bianchi da 3 Watt, 6.500 K

- Ogni guida LED con collo di cigno è equipaggiata con una testa di focalizzazione a 3 lenti e vanta una lunghezza di 56 cm
- La versione a sorgente luminosa non richiede un cambio delle lampadine, come risulta necessario per le sorgenti di luce ad alogeno, vanta una durata in servizio più lunga ed un basso consumo energetico
- La sorgente luminosa genera luce bianca e la regolazione dell'intensità non comporta alcuno spostamento della temperatura di colore





		Prezzo da
		Art. N°      1 pezzo
<b>Fonti di luce fredda LED</b>		<b>0 200 750-2</b>
Temperatura colore:	6.500 K	
Flusso luminoso:	25.000 Lux	
Tensione d'esercizio:	100–240 V AC / 5 V DC (50/60 Hz) commutazione automatica	
Dimensioni (L x P x A):	106 mm x 140 mm x 70 mm	
Peso:	1,5 kg	

## Fonti di luce fredda P 100 W







Fonte di luce fredda P 100 W

Potente fonte di luce fredda con 100 watt di potenza luminosa. Opzionalmente, come accessorio sono disponibili lampadine „longlife“.

Questo modello permette di regolare in continuo la luminosità con l'ausilio di una manopola. Le fonti di luce fredda sono disponibili, a scelta, senza, con 1 o con 2 guide di luce a collo di cigno.

		Versione	Art. N°	Prezzo da 1 pezzo
<b>Fonti di luce fredda P 100 W</b>				
	Lampada:	alogeno 100 W, 12 V	guida-luce senza collo di cigno	<b>0 200 710</b>
	Temperatura colore:	3.200 K		
	Durata della lampada:	ca. 50 h		
	Luminosità:	con interruttore a rotazione		
	Raffreddamento:	con ventola		
	Dimensioni (L x A x P):	ca. 110 x 155 x 240 mm		
	Tensione di alimentazione:	230 V, 50/60 Hz		
	Fusibili:	1 A, ritardato		
	Classe di protezione:	IP 20		
	Peso senza guida-luce:	ca. 4 kg		
	Peso con guida-luce:	ca. 4,4 kg		
				







### Accessori / Pezzi di ricambio

		Art. N°	Prezzo da 1 pezzo
<b>Guida-luce singolo a collo di cigno, 53 cm</b>			
	autoportante	<b>0 200 730</b>	
<b>Guida-luce doppio a collo di cigno, 53 cm</b>			
	autoportante	<b>0 200 720</b>	
<b>Guida-luce doppio a collo di cigno, 70 cm</b>			
	autoportante	<b>0 200 741</b>	
<b>Colli di cigno XXL, per il collegamento alla P 100 W</b>			
	Per collegamento diretto alla fonte di luce fredda. Contiene piede magnetico per posizionamento del pezzo, e due colli di cigno XXL (800 mm) e tubo flessibile in fibra di vetro (2.000 mm). Fonte di luce fredda non compresa nella fornitura.	<b>0 200 778</b>	
	Fonte di luce adatta:	0 200 745 e 0 200 710	
<b>Attacco di messa a fuoco</b>			
	adatta per tutti i colli di cigno con Ø 10 mm	<b>0 200 737</b>	
<b>Lente, asferica</b>			
	Lente, asferica. Adatta per testina di focalizzazione 0200737, la lente permette di focalizzare meglio la luce e di dirigerla in maniera più concentrata sull'oggetto da illuminare.	<b>0 200 739</b>	
<b>Lampada, alogena, 100 W</b>			
		<b>0 200 721</b>	
<b>Lampada, alogena, 100 W, Longlife (ca. 1.500 h)</b>			
	durata della lampada ca. 1.500 h, temperatura colore 3.050 K	<b>0 200 725</b>	

## Fonti di luce fredda Power-LED

	Versione	Art. N°	Prezzo da 1 pezzo
<b>Fonti di luce fredda LED, Power LED da 30 watt</b>			
	Lampada:	Power LED da 30 W	guida-luce senza collo di cigno
	Temperatura colore:	6.500 K	
	Durata della lampada:	ca. 25.000 h	
	Luminosità:	regolabile con manopola	
	Raffreddamento:	con ventola	
	Tensione di alimentazione:	100 – 240 V, 50/60 Hz	
	Fusibili:	1,25 A, ritardato	
	Classe di protezione:	IP 20	
Collo di cigno non in consegna			

### Accessori / Pezzi di ricambio

	Art. N°	Prezzo da 1 pezzo
<b>Guida-luce singolo a collo di cigno, 53 cm</b>		
	autoportante	<b>0 200 730</b>
<b>Guida-luce doppio a collo di cigno, 53 cm</b>		
	autoportante	<b>0 200 720</b>
<b>Guida-luce doppio a collo di cigno, 70 cm</b>		
	autoportante	<b>0 200 741</b>
<b>Colli di cigno XXL, per il collegamento alla P 100 W</b>		
	Per collegamento diretto alla fonte di luce fredda. Contiene piede magnetico per posizionamento del pezzo, e due colli di cigno XXL (800 mm) e tubo flessibile in fibra di vetro (2.000 mm). Fonte di luce fredda non compresa nella fornitura.	<b>0 200 778</b>
	Fonte di luce adatta:	0 200 745 e 0 200 710
<b>Attacco di messa a fuoco</b>		
	adatta per tutti i colli di cigno con Ø 10 mm	<b>0 200 737</b>
<b>Lente, asferica</b>		
	Lente, asferica. Adatta per testina di focalizzazione 0200737, la lente permette di focalizzare meglio la luce e di dirigerla in maniera più concentrata sull'oggetto da illuminare.	<b>0 200 739</b>

## Occhiali d'ingrandimento MD 2011

### Occhiali d'ingrandimento MD 2011

Ergonomici, pratici, utili. Sono gli attributi che si addicono ai occhiali d'ingrandimento MD 2011. Permettono un utilizzo straordinariamente facile grazie al fatto che non richiedono una dispendiosa regolazione per adattarli agli occhi del portatore. Ciò è reso possibile dal grande range di distanza pupillare (PD). L'ampio campo di focalizzazione produce, inoltre, una buona qualità d'immagine. Grazie alle stanghette regolabili, gli occhiali d'ingrandimento MD 2011 sono sempre perfettamente in posizione e non scivolano. Idonei anche per portatori di occhiali poiché la compensazione delle diottrie può essere regolata separatamente per il lato destro e sinistro.

#### Campi di applicazione:

- costruzione di modelli e stampe
- controllo qualità
- orologiai
- restauratori
- postazioni di brasatura e tanto altro

		Prezzo da
		1 pezzo
Occhiali d'ingrandimento MD 2011		Art. N°
	Ingrandimento: 2 x Distanza di lavoro: ca. 400 mm Campo PD: 60 – 68 mm Campo di visione: 10°, corrispondente a Ø 150 mm con una distanza di 400 mm Compensazione delle diottrie: ± 3 dpt (regolabile separatamente per il lato destro/sinistro) Peso: 49 g	<b>0 203 124</b>

### Accessori / Pezzi di ricambio

		Prezzo da
		1 pezzo
Luce LED per occhiali d'ingrandimento MD 2011, compresa l'alimentazione		Art. N°
	Dimensioni lampada: 32 x 20 x 34 mm, peso 11 g Dimensioni portabatterie: 90 x 55 x 40 mm, peso 60 g, senza batterie Intensità luminosa: 3.200 lux a 250 mm, 1.200 lux a 400 mm Durata dell'illuminazione: ca. 8 ore in modalità normale, 14 ore in modalità Eco Lunghezza cavo: 1 m Pile: 3 x AA	<b>0 203 121</b>
Luce LED con clip di fissaggio per portatori di occhiali, compresa l'alimentazione		Art. N°
		<b>0 203 122</b>



Luce LED con clip di fissaggio per portatori di occhiali (n. d'ordine 0 203 122)

Luce LED (n. d'ordine 0 203 121)  
Occhiali non compresi nella fornitura!

## Lente binoculare su visiera con lampada LED

### Lente binoculare su visiera con lampada LED

In questa lente binoculare con visiera è integrata un'unità LED orientabile, che indirizza la luce sull'area di osservazione.

La struttura in metallo molto leggero ma robusto, monta lenti in vetro silicato con cornice in metallo. L'ottica è antigraffio, resistente ai principali agenti chimici e solventi, ed è caratterizzata da una profondità di campo elevata. Come le lenti, anche la struttura è resistente agli agenti chimici e ai solventi.

La lente d'ingrandimento può essere indossata senza problemi anche sopra gli occhiali!

	Art. N°	Prezzo da
<b>Set lente binoculare su visiera con lampada LED</b>		1 set
	lampada LED orientabile (Temperatura colore 6.000 K) con regolazione dell'illuminazione in relazione alla distanza di lavoro delle ottiche utilizzate  Ingrandimento: 2x, 2,5x e 3x Distanza di osservazione: 220, 170 und 130 mm Peso: ca. 140 g Nella confezione: lente binoculare su visiera con LED, 3 lenti intercambiabili nella confezione	<b>0 200 569</b>

## Lente con visiera

### Lente con visiera

Le cose buone a volte sono anche semplici – e anche a buon prezzo. Questa lente con visiera sta in testa come fosse un cappellino da baseball e in questo modo avete entrambe le mani libere per lavorare. L'ingrandimento può essere aumentato da 2x a 3x semplicemente aggiungendo la lente supplementare. Quando non viene utilizzato, l'intero schermo in materiale plastico resistente può essere ripiegato, e rimanere in testa pronto per essere abbassato e utilizzato nuovamente.

	Art. N°	Prezzo da
<b>Lente con visiera</b>		1 pezzo
	Ingrandimento: 2x o 3x con lente addizionale Distanza di osservazione: 450/340 mm Peso: ca. 100 g	<b>0 200 590</b>



## Lente di precisione a LED con custodia in pelle

### Lente di precisione a LED

La pratica lente con illuminazione LED ad anello integrata. I 6 LED illuminano l'area di lavoro senza creare ombre, l'ottica composta da 3 lenti in vetro corregge difetti di colore e fornisce immagini nitide senza distorsioni. Alimentazione attraverso 3 pile a bottone LR927

	Ø lente	Ingradimento	Contenuto della fornitura	Art. N°	Prezzo da 1 pezzo
<b>Lente di precisione a LED</b>					
	Ø 21 mm Vetro	10x	lente, pile, custodia	<b>0 200 538</b>	
	Ø 21 mm Vetro	20x	lente, pile, custodia	<b>0 200 528</b>	

### Accessori / Pezzi di ricambio

	Art. N°	Prezzo da 1 pezzo
<b>Batteria LR 927</b>		<b>0 200 539</b>



## Lenti da orologiaio

### Lenti da orologiaio

Quello che di più caro c'è per l'orologiaio, può essere di grande utilità anche per voi: Corpo in materiale plastico, ottica in vetro silicato. Disponibile in tre livelli d'ingrandimento: 5x, 7x e 15x.

	Ø lente	Ingrandimento	Art. N°	Prezzo da 1 pezzo
<b>Lenti da orologiaio (Telaio in plastica)</b>				
	Ø 16,3 mm	15x	<b>0 200 582</b>	
	Ø 30 mm	5x	<b>0 200 580</b>	
		7x	<b>0 200 581</b>	
		10x	<b>0 200 582-10</b>	

## Lenti tascabili con illuminazione LED

### Lenti di ingrandimento portatili a LED

La lente d'ingrandimento portatile con tecnologia d'illuminazione all'avanguardia e forma ergonomica. Con l'interruttore boost a 2 fasi e un colore chiaro di 4.500 K, si ottiene un'illuminazione ottimale. Include batterie e sacchetti in microfibra per la conservazione e la pulizia.

	Ø lente	Ingrandimento	Art. N°	Prezzo da 1 pezzo
<b>Lenti tascabili con illuminazione</b>				
	Ø 22,8 mm	15x	<b>0 200 589</b>	
	Ø 30 mm	8x	<b>0 200 588</b>	
	Ø 30 mm	10x	<b>0 200 588-2</b>	

## Lampade per ispezione Boride® Rib-Light

### Lampade per ispezione Boride® Rib-Light

La lampada ideale per l'illuminazione di aree di difficile accesso (nervature, fori, etc.). Tascabile come una penna, trova spazio in qualsiasi taschino ... garantito. E' sufficiente premere il pulsante e la Rib Light, grazie alla tecnologia LED fornisce una luce brillante e precisa. Le lampade sono disponibili, con o senza collo di cigno.

	Versione	Art. N°	Prezzo da 1 pezzo
<b>Lampade per ispezione Boride® Rib-Light</b>			
	disponibili con o senza collo di cigno (lungh. 190 mm), Dimensioni corpo: Ø 9 x 155 mm, bianchi LEDs	con collo di cigno, colore LED bianco	<b>0 200 595</b>
		senza collo di cigno, colore LED bianco	<b>0 200 597</b>

# Strumenti di controllo

**533** Sistema d'ispezione 2500

**538** Attacco luce e lampada a luce fredda Mini



# Sistema d'ispezione 2500

## Panoramica di sistema

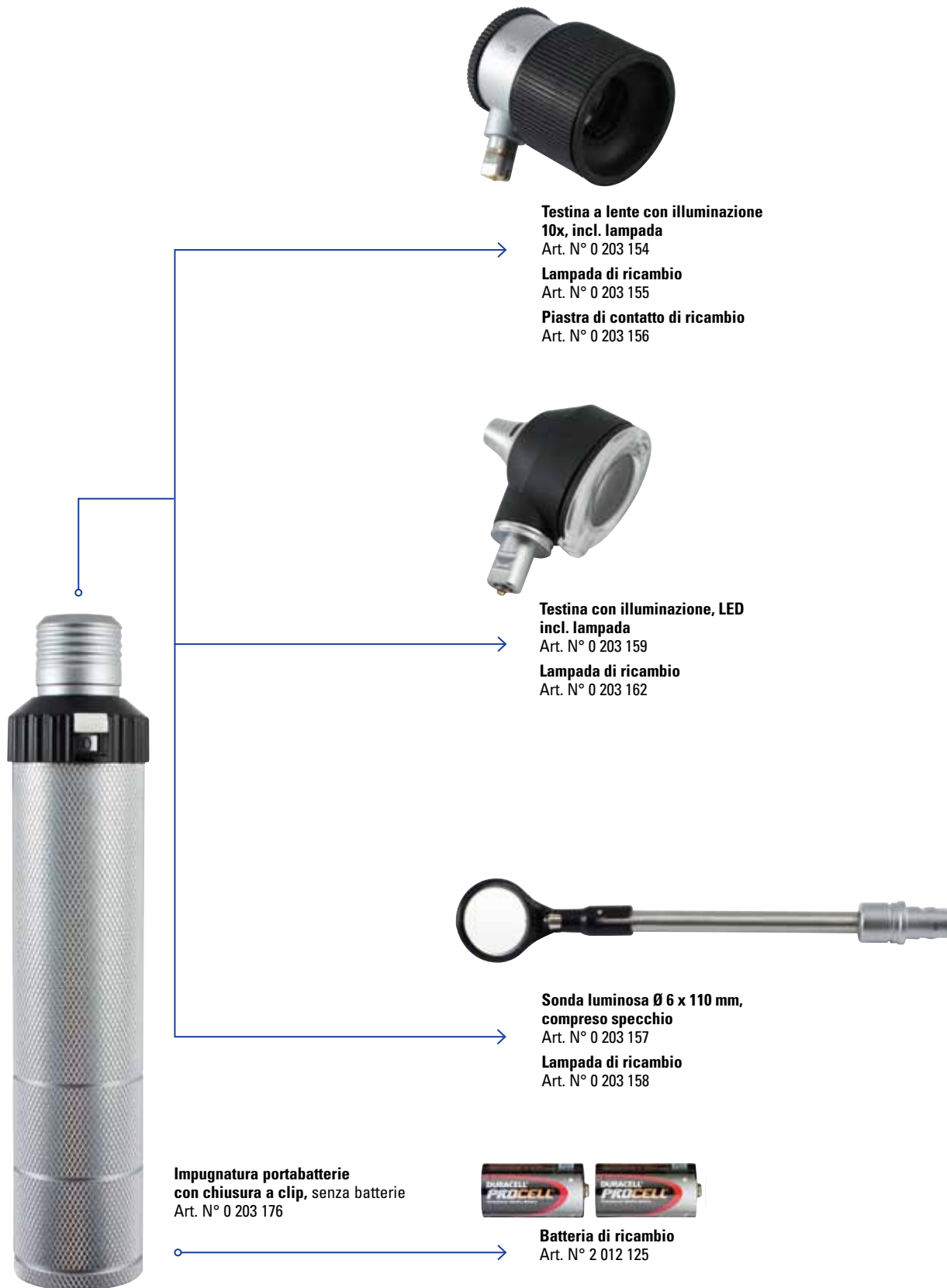

**Testina a lente con illuminazione 10x, incl. lampada**  
 Art. N° 0 203 154  
**Lampada di ricambio**  
 Art. N° 0 203 155  
**Piastra di contatto di ricambio**  
 Art. N° 0 203 156

**Testina con illuminazione, LED incl. lampada**  
 Art. N° 0 203 159  
**Lampada di ricambio**  
 Art. N° 0 203 162

**Sonda luminosa Ø 6 x 110 mm, compreso specchio**  
 Art. N° 0 203 157  
**Lampada di ricambio**  
 Art. N° 0 203 158

**Impugnatura portabatterie con chiusura a clip, senza batterie**  
 Art. N° 0 203 176

**Batteria di ricambio**  
 Art. N° 2 012 125

## Sistema d'ispezione 2500

### Testina con illuminazione



#### Sistema d'ispezione 2500

Il sistema modulare offre un'ampia gamma di possibilità d'ispezione. Il cambio facile delle teste d'ispezione con chiusura a clic automatica permette di affrontare qualsiasi tipologia di applicazione. La robusta impugnatura in metallo viene alimentata attraverso 2 batterie. Il sistema a 2,5 V è equipaggiato con una potente lampada allo xenon oppure con tecnologia a LED di alta qualità. Questi dispositivi trovano applicazione nell'osservazione di superfici, fori, cavità e tanto altro.

	Art. N°	Prezzo da 1 pezzo
<b>Impugnatura portabatterie per 2 batterie</b>		
 <ul style="list-style-type: none"> <li>• con chiusura a clic</li> <li>• Ø 29 x 146 mm</li> <li>• 2,5 V</li> <li>• senza batterie</li> </ul>	<b>0 203 176</b>	

	Art. N°	Prezzo da 1 pezzo
<b>Testina a lente con illuminazione 10x</b>		
 <ul style="list-style-type: none"> <li>• con chiusura a clic</li> <li>• lampada allo xenon/alogeno</li> <li>• 2,5 V</li> <li>• messa a fuoco da -6 a +3,5 dpt</li> <li>• grande piastra di contatto (Ø 25 mm) con scala di misurazione</li> <li>• illuminazione intensa, uniforme</li> </ul>	<b>0 203 154</b>	

#### ⚙️ Accessori / Pezzi di ricambio

	Art. N°	Prezzo da 1 pezzo
<b>Lampada di ricambio</b>		
 <p>lampada di ricambio 2,5 V, per sonda luminosa 10x, Sistema 2500</p>	<b>0 203 155</b>	
<b>Piastra di contatto di ricambio</b>		
 <p>piastra di contatto di ricambio (Ø 25 mm) con scala per la misurazione</p>	<b>0 203 156</b>	

	Art. N°	Prezzo da 1 pezzo
<b>Sonda luminosa Ø 6 x 110 mm con specchio</b>		
 <ul style="list-style-type: none"> <li>• chiusura a clic</li> <li>• Xenon</li> <li>• 2,5 V</li> </ul>	<b>0 203 157</b>	

#### ⚙️ Accessori / Pezzi di ricambio

	Art. N°	Prezzo da 1 pezzo
<b>Lampada di ricambio 2,5 V, per sonda luminosa Ø 6 x 110 mm</b>		
 <p>Lampada di ricambio 2,5 V, per sonda luminosa Ø 6 x 110 mm Sistema 2500</p>	<b>0 203 158</b>	



# Sistema d'ispezione 2500

## Testina con illuminazione

	Art. N°	Prezzo da 1 pezzo
--	---------	----------------------

**Testina con illuminazione**

- con chiusura a clic
- luce a LED
- intensità luminosa ca. 8.000 lux
- durata della lampadina ca. 100.000 h
- lente girevole con ingrandimento 3x
- direzione di visione 0°

**0 203 159**
**Accessori / Pezzi di ricambio**

	Art. N°	Prezzo da 1 pezzo
--	---------	----------------------

**Lampada di ricambio per sonda luminosa (2,5 V)**



Lampada di ricambio per sonda luminosa (2,5 V) Sistema 2500

**0 203 162**

**Principio di funzionamento**

La luce di una lente illumina la superficie trasversale di un fascio di fibre ottiche composto di diverse migliaia di fibre ottiche.

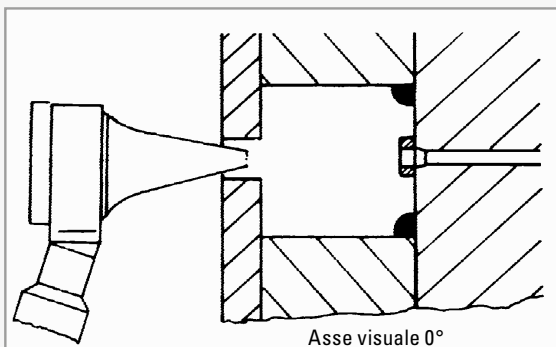
Al punto di uscita della luce le fibre sono disposte ad anello. In questo modo, viene prodotta un'illuminazione coassiale del campo d'osservazione uniforme e senza ombre.



## Testina con illuminazione Mini

leggero, pratico ed applicabile universalmente



Prezzo da

Art. N°

1 pezzo1

### Set Testina con illuminazione, Mini 2,5 V, LED, F.O. Fibre ottiche



- Illuminazione a LED in fibra ottica, ottima resa cromatica Ra > 94
- lampada a LED ca. 50.000 h Durata utile
- colore temperatura 3.000 K
- illuminamento circa 7.000 lux (distanza 2 cm)
- lente girevole con ingrandimento 3 x
- direzione di visione 0°

0 203 150-1

Contenuto della fornitura: attacco luce, impugnatura per 2 x Mignon Tipo AA, senza batterie, imbuto d' ispezione, un pezzo ciascuno: 10x Ø 2,5 x 35 mm e 10x Ø 4 x 30 mm

### ⚙️ Accessori / Pezzi di ricambio

Prezzo da

Art. N°

1 pezzo

### Lampada di ricambio per sonda luminosa (2,5 V)

0 203 151-1



# Lampada a luce fredda Mini 3000

## leggera, pratica ed applicabile universalmente

### Lampada a luce fredda Mini 3000

Uno strumento leggero, pratico e universalmente applicabile per il controllo ottico con un'eccellente illuminazione.

- lunghezza asta luce 100 mm
- sonda  $\varnothing$  2,5 mm

### campo di applicazione:

- approfondimenti sui fori ciechi
- fessure strette nella costruzione di stampi
- ispezione degli stampi di iniezione installati nella macchina
- collaudi generali

	Versione	Art. N°	Prezzo da 1 pezzo
<b>Lampada a luce fredda Mini 3000</b>			
	incl. impugnatura portabatterie e 2 batterie AA	$\varnothing$ 2,5 x 100 mm	<b>0 203 030-5</b>
	incl. impugnatura portabatterie e 2 batterie AA	$\varnothing$ 5 x 100 mm	<b>0 203 031-5</b>



### Accessori / Pezzi di ricambio

	Dimensioni	Art. N°	Prezzo da 1 pezzo
<b>Lampada di ricambio 2,5 V, XHL®</b>			



adatti per Art. N° 0 203 030-5 i 0 203 031-5

**0 203 030-1**

### Specchio in vetro, applicabile



adatti per Art. N° 0 203 031-5

$\varnothing$  25 mm

**0 203 088-2**

$\varnothing$  16 mm

**0 203 038**

$\varnothing$  14,5 mm

**0 203 118**

$\varnothing$  8 mm

**0 203 093-2**

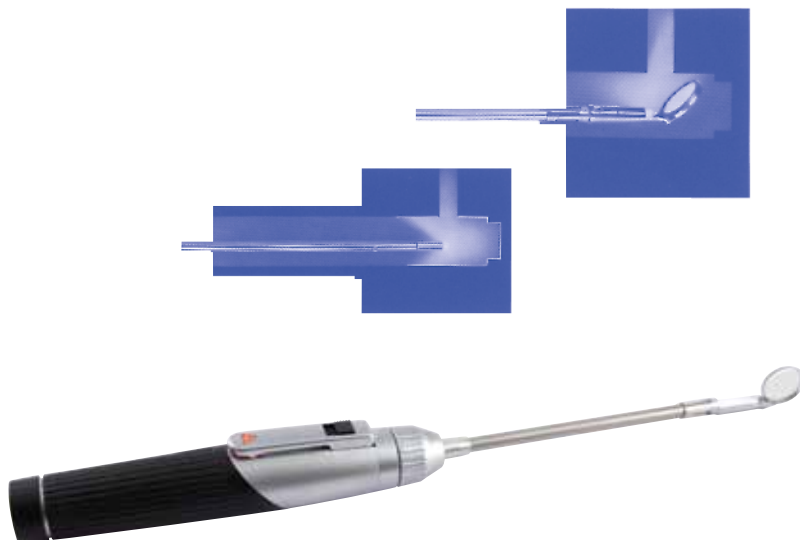

**NUOVO!**

## Luci di ispezione

Torcia da 1000 lumen, lampada d'ispezione da 450 lumen, lampada a collo d'oca da 300 lumen

### Luci di ispezione, set

- innovativa luce da lavoro 3 in 1, attacchi intercambiabili, ricaricabile
- base magnetica per lavorare a mani libere
- diverse intensità luminose regolabili tramite pulsante on/off
- Torcia e lampada a collo d'oca con messa a fuoco regolabile, la lampada d'ispezione può essere ruotabile e girevole di 180°, ruotabile e orientabile
- Lampada a collo d'oca con collo flessibile lungo 350 mm per l'utilizzo in aree ad accesso limitato.

- Batteria di stoccaggio: 3,7V 2200 mAh Li-Ion
- Tempo di ricarica: 7 ore
- Potenza luminosa: torcia/1000 lm, lampada di ispezione/450 lm, lampada a collo d'oca/300 lm
- Tempi di funzionamento (alti): lampada a collo d'oca: 11 ore, lampada d'ispezione: 4,2 ore, torcia: 3,3 ore



	Art. N°	Prezzo da 1 pezzo
<b>Luce di ispezione a LED, ricaricabile</b>	<b>0 200 717</b>	



Contenuto del set:  
 • torcia elettrica  
 • lampada d'ispezione  
 • lampada a collo d'oca  
 • cavo USB  
 in una scatola robusta



**i** **Suggerimento:** il dispositivo di alimentazione a batteria scherzo **ENESKA-mobile** e set utili possono essere trovati a **pagina 40**

**NUOVO!**

## Luci di ispezione Penna di ispezione a LED

### Penna d'ispezione, tascabile, LED

Questa piccola e pratica penna luminosa per ispezioni può essere riposta in qualsiasi tasca dei pantaloni o con la clip sulla camicia. Grazie alle due modalità di illuminazione, luce spot e luce planare, la luce può essere focalizzata su un punto o illuminare un'intera area. La lampada, che ha le dimensioni di una penna, è perfetta per illuminare luoghi difficili da raggiungere o aperture strette.

	Art. N°	Prezzo da 1 pezzo
<b>Penna d'ispezione a LED, tascabile</b>	<b>0 200 716</b>	
<ul style="list-style-type: none"> <li>• Luce da penna potente, precisa e tascabile.</li> <li>• Luce estremamente luminosa COB da 1W con potenza fino a 50 lumen</li> <li>• Luce laterale SMD da 3W con potenza fino a 55 lumen</li> <li>• Ideale per l'uso con una sola mano</li> <li>• Lunghezza 142 mm / Peso 26 g</li> <li>• Alimentazione con 1 batteria AAA (non inclusa)</li> </ul>		

